

教育学研究科 カリキュラムツリー

子ども理解・特別支援教育実践コース	現職教員 1年プログラム	特別支援学校専修免許状取得なし	1ページ
	現職教員 2年プログラム	特別支援学校専修免許状取得なし	2ページ
	学部新卒 2年プログラム	特別支援学校専修免許状取得なし	3ページ
	学部新卒 3年プログラム	特別支援学校専修免許状取得なし	4ページ
	現職教員 1年プログラム	特別支援学校専修免許状取得	5ページ
	現職教員 2年プログラム	特別支援学校専修免許状取得	6ページ
	学部新卒 2年プログラム	特別支援学校専修免許状取得	7ページ
	学部新卒 3年プログラム	特別支援学校専修免許状取得	8ページ
学級経営・授業実践開発コース	現職教員 1年プログラム		9ページ
	現職教員 2年プログラム		10ページ
	学部新卒 2年プログラム		11ページ
	学部新卒 3年プログラム		12ページ
教科授業実践コース	現職教員 1年プログラム	国語	13ページ
	現職教員 2年プログラム	国語	14ページ
	学部新卒 2年プログラム	国語	15ページ
	学部新卒 3年プログラム	国語	16ページ
	現職教員 1年プログラム	社会	17ページ
	現職教員 2年プログラム	社会	18ページ
	学部新卒 2年プログラム	社会	19ページ
	学部新卒 3年プログラム	社会	20ページ
	現職教員 1年プログラム	英語	21ページ
	現職教員 2年プログラム	英語	22ページ
	学部新卒 2年プログラム	英語	23ページ
	学部新卒 3年プログラム	英語	24ページ
	現職教員 1年プログラム	理科	25ページ
	現職教員 2年プログラム	理科	26ページ
	学部新卒 2年プログラム	理科	27ページ
	学部新卒 3年プログラム	理科	28ページ
	現職教員 1年プログラム	音楽	29ページ
	現職教員 2年プログラム	音楽	30ページ
	学部新卒 2年プログラム	音楽	31ページ
	学部新卒 3年プログラム	音楽	32ページ
	現職教員 1年プログラム	美術	33ページ
	現職教員 2年プログラム	美術	34ページ
	学部新卒 2年プログラム	美術	35ページ
	学部新卒 3年プログラム	美術	36ページ
	現職教員 1年プログラム	技術	37ページ
	現職教員 2年プログラム	技術	38ページ
	学部新卒 2年プログラム	技術	39ページ
	学部新卒 3年プログラム	技術	40ページ
	現職教員 1年プログラム	家庭	41ページ
	現職教員 2年プログラム	家庭	42ページ
	学部新卒 2年プログラム	家庭	43ページ
	学部新卒 3年プログラム	家庭	44ページ
現職教員 1年プログラム	保健体育	45ページ	
現職教員 2年プログラム	保健体育	46ページ	
学部新卒 2年プログラム	保健体育	47ページ	
学部新卒 3年プログラム	保健体育	48ページ	

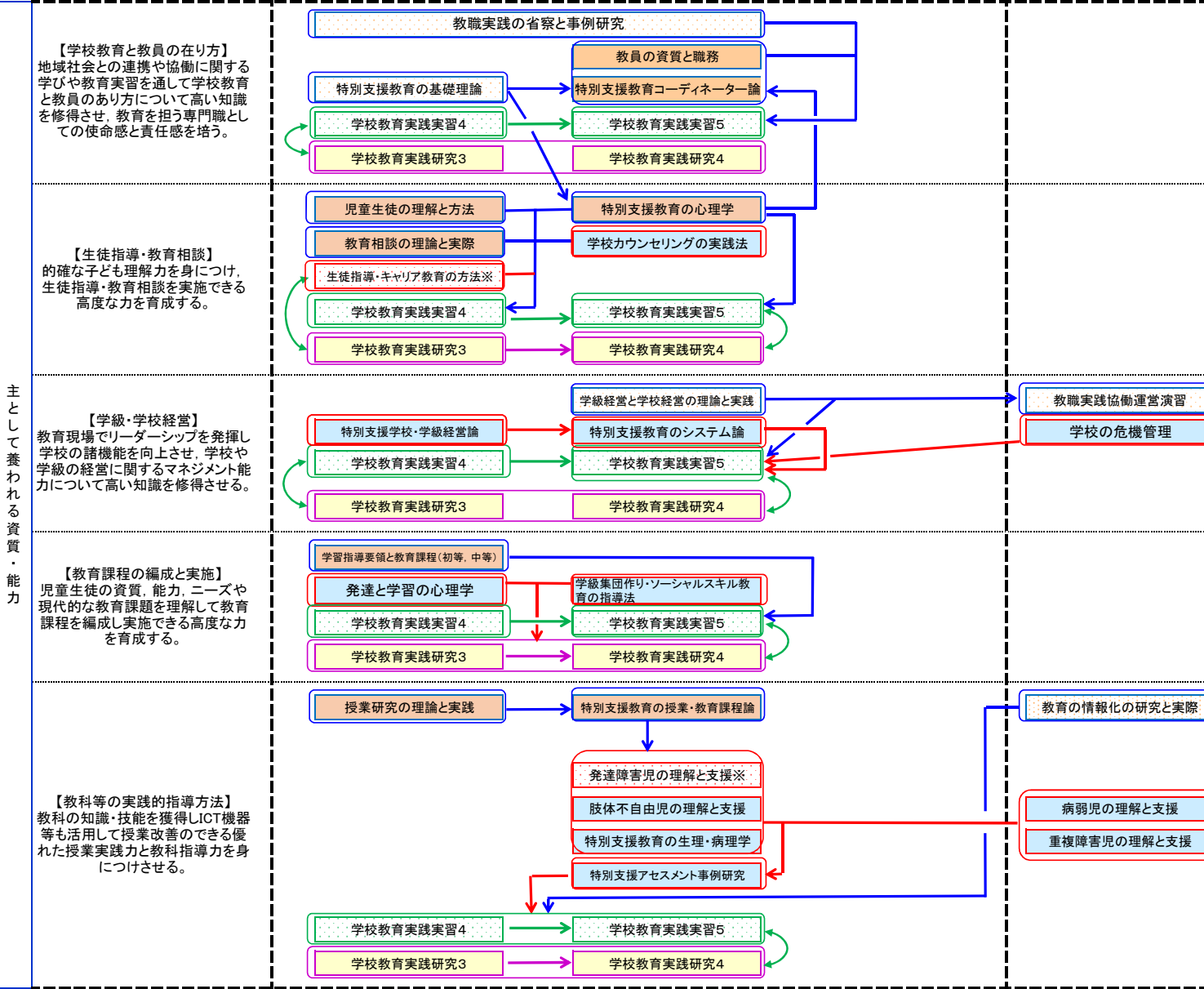

【科目区分】

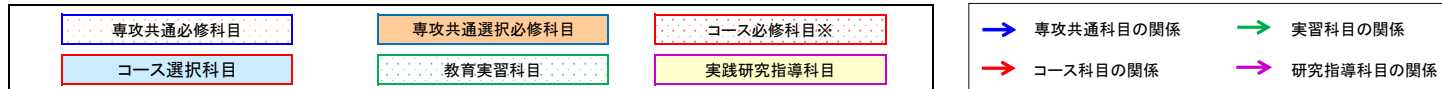

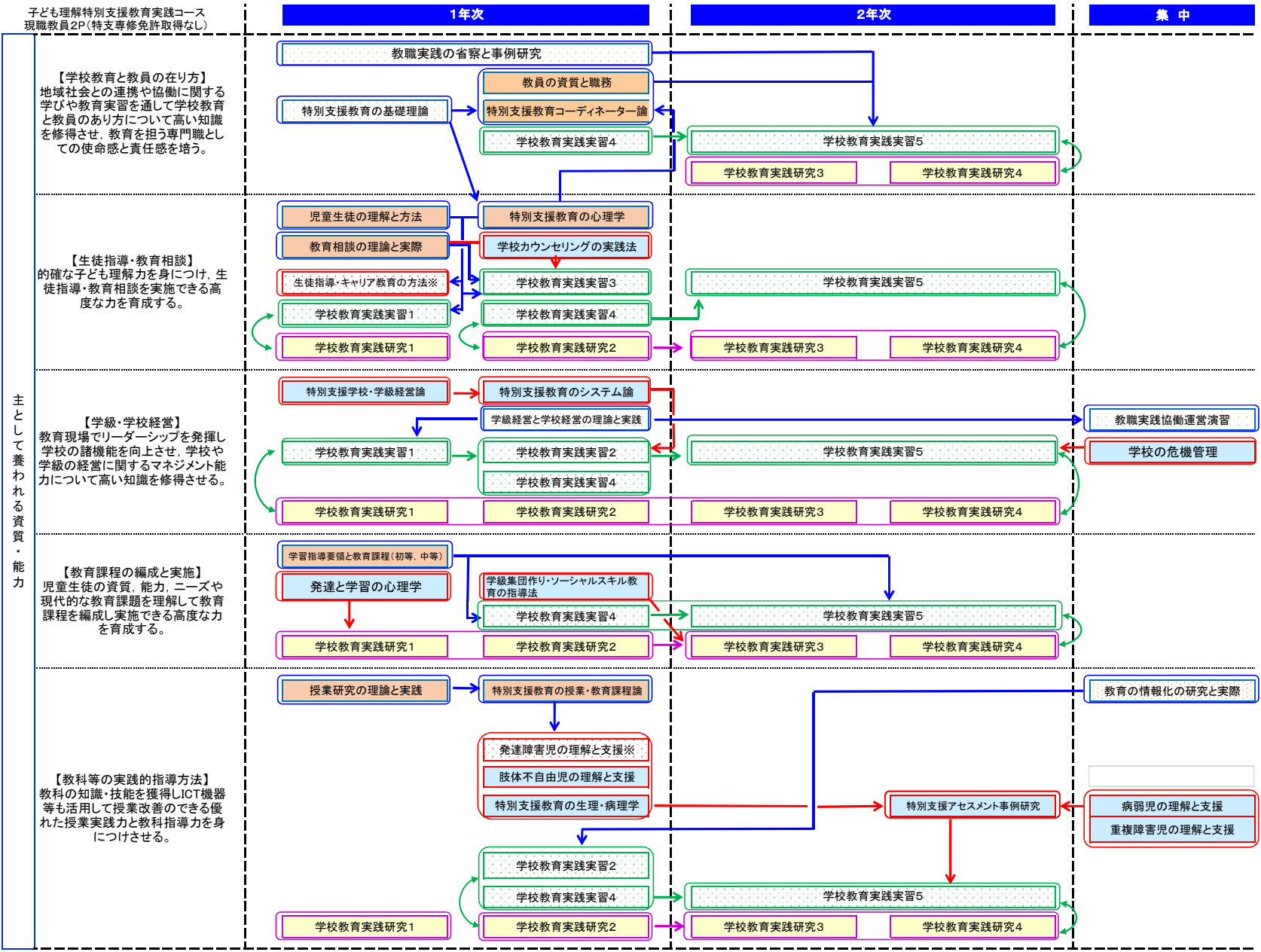

主として養われる資質・能力

【科目区分】

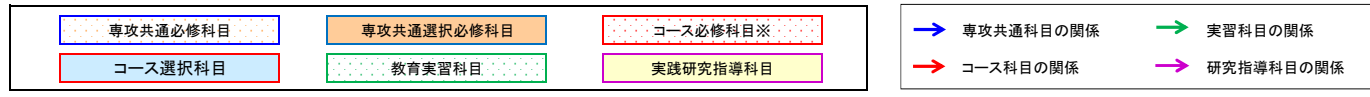

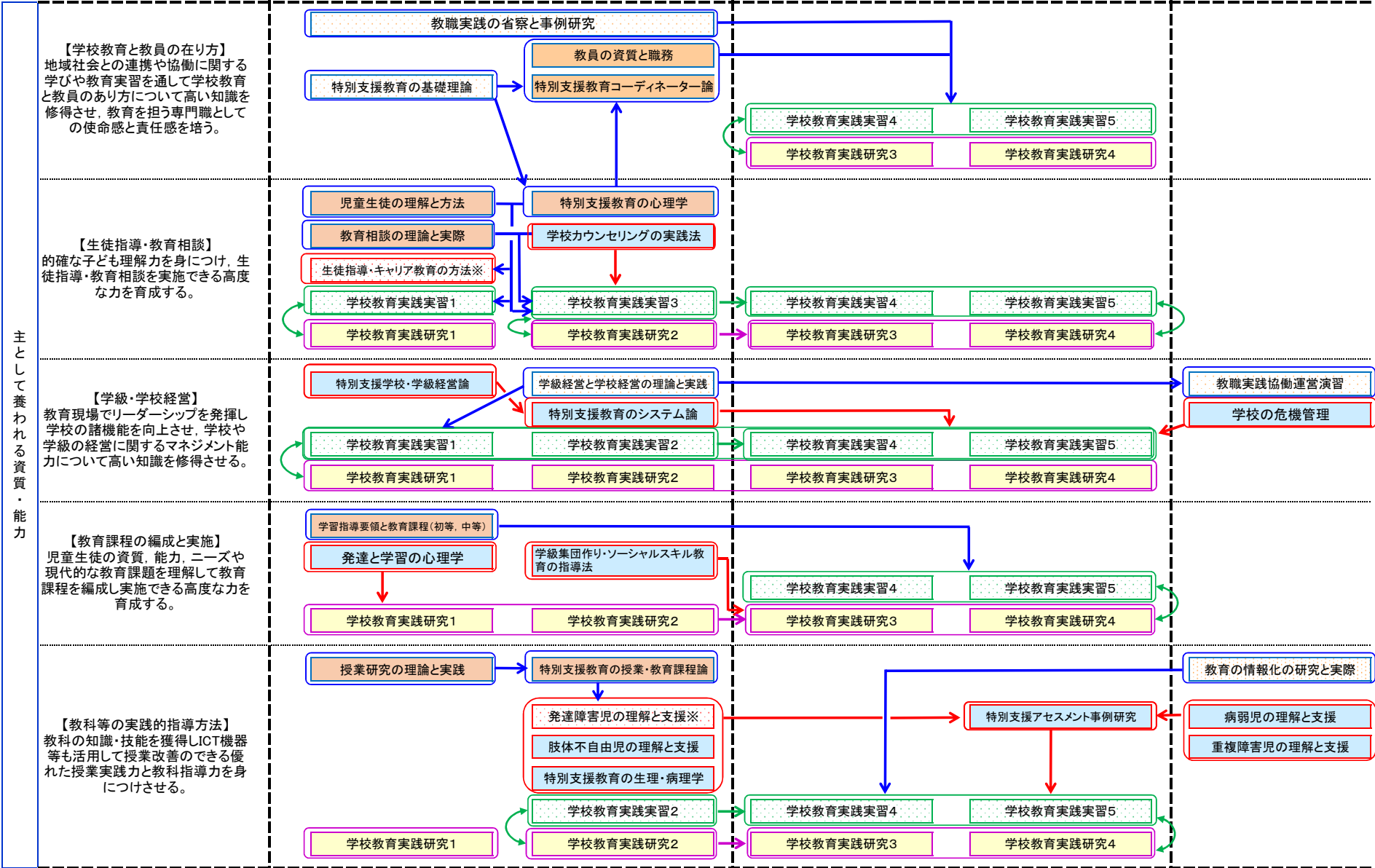

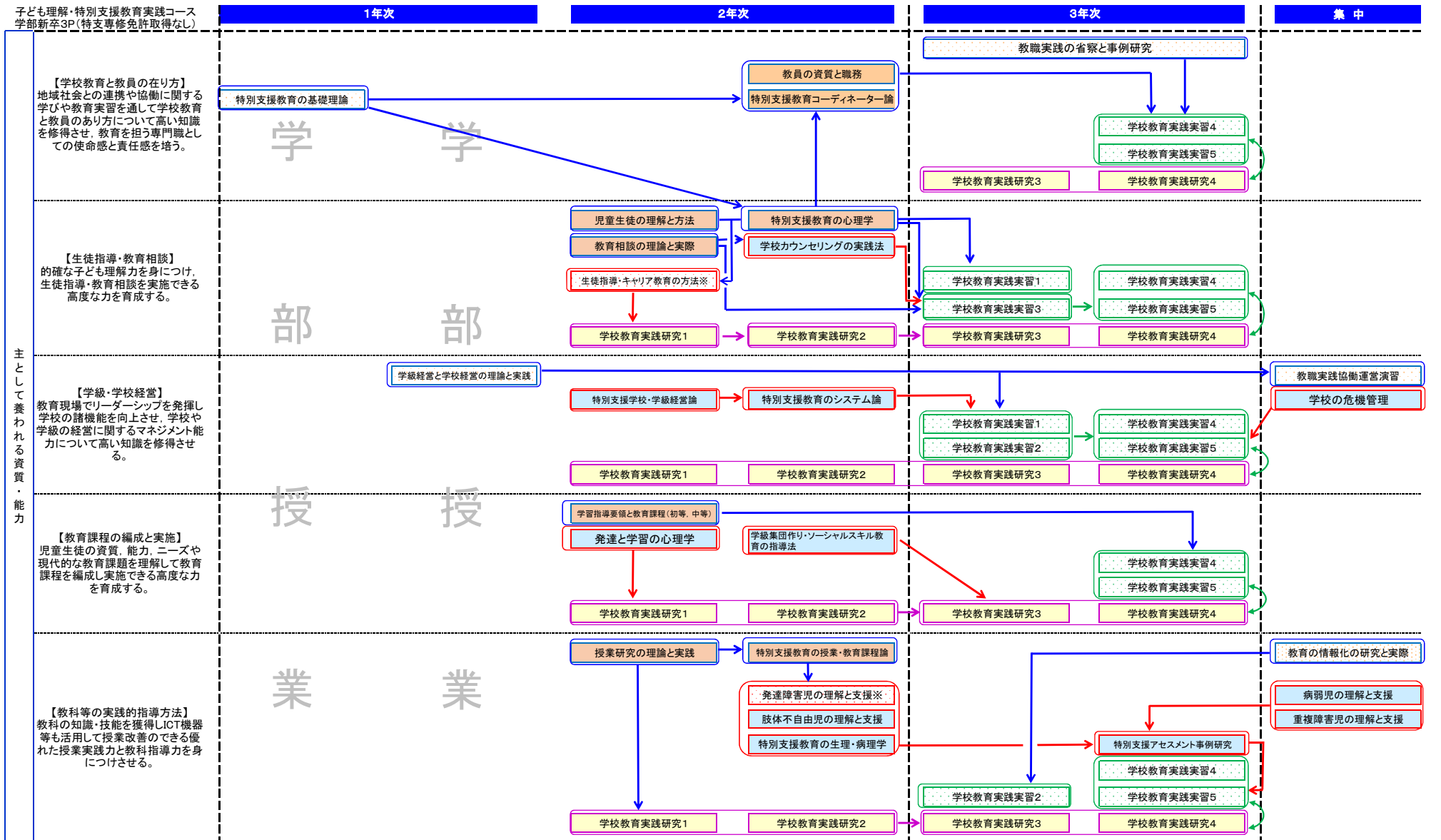

【科目区分】

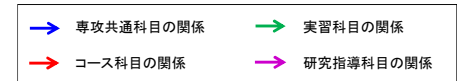
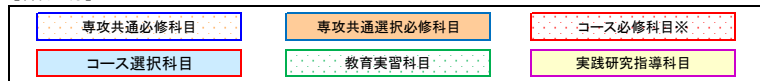

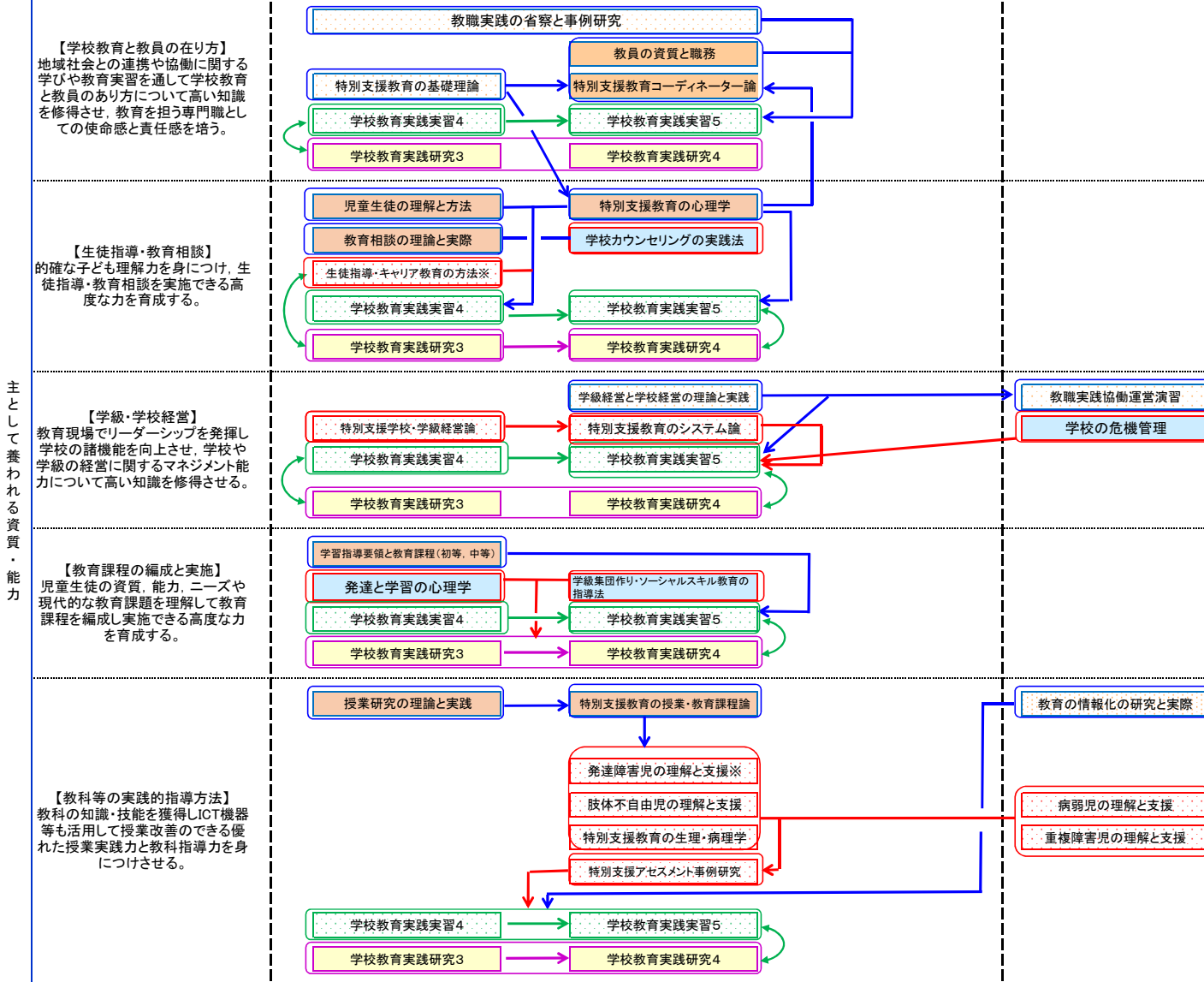

【科目区分】

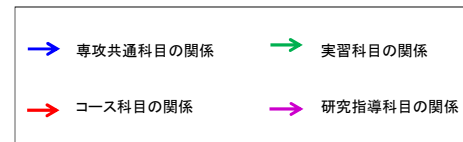
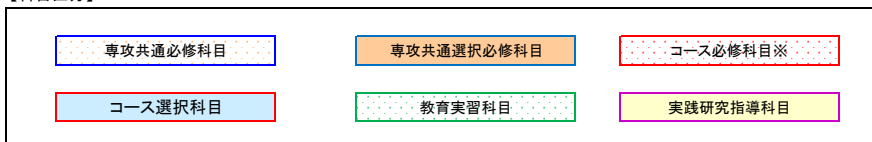

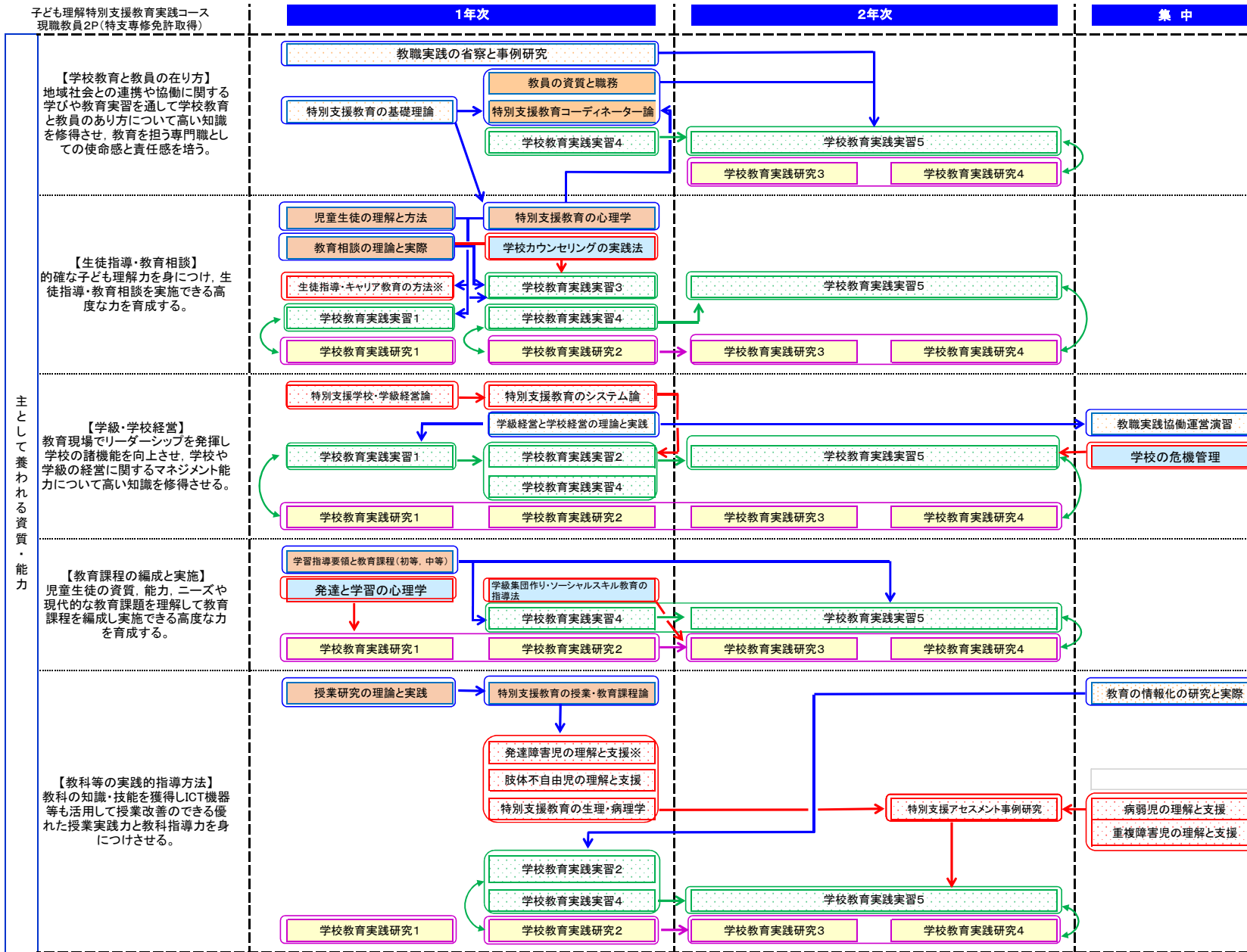

【科目区分】

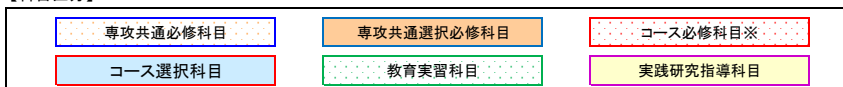

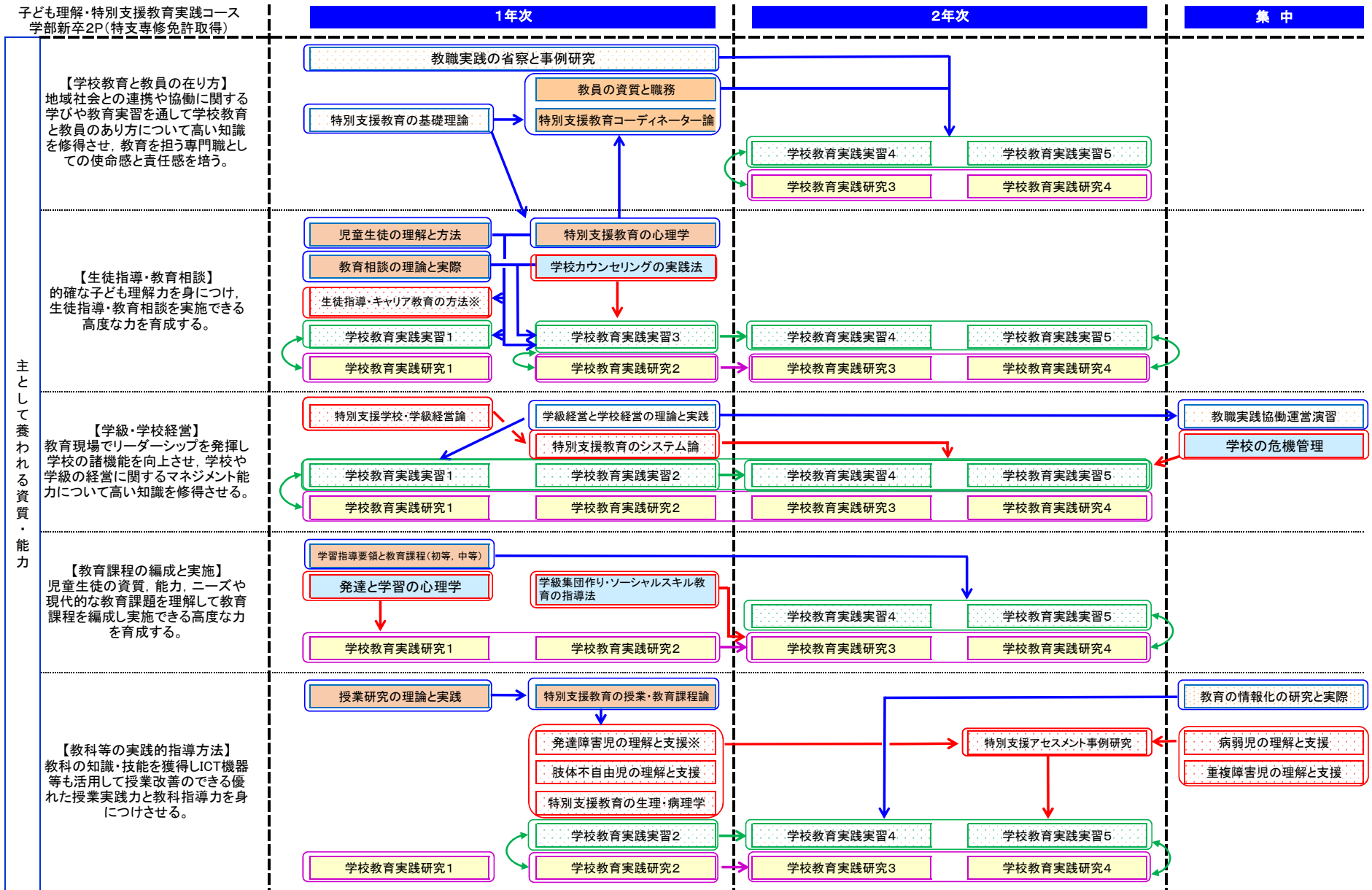

【科目区分】

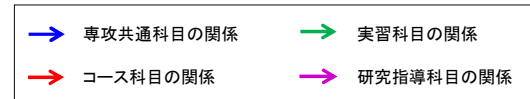
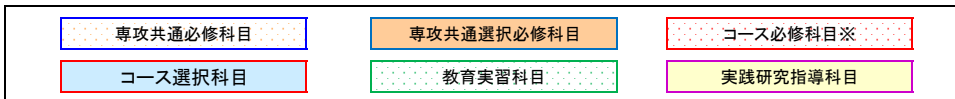



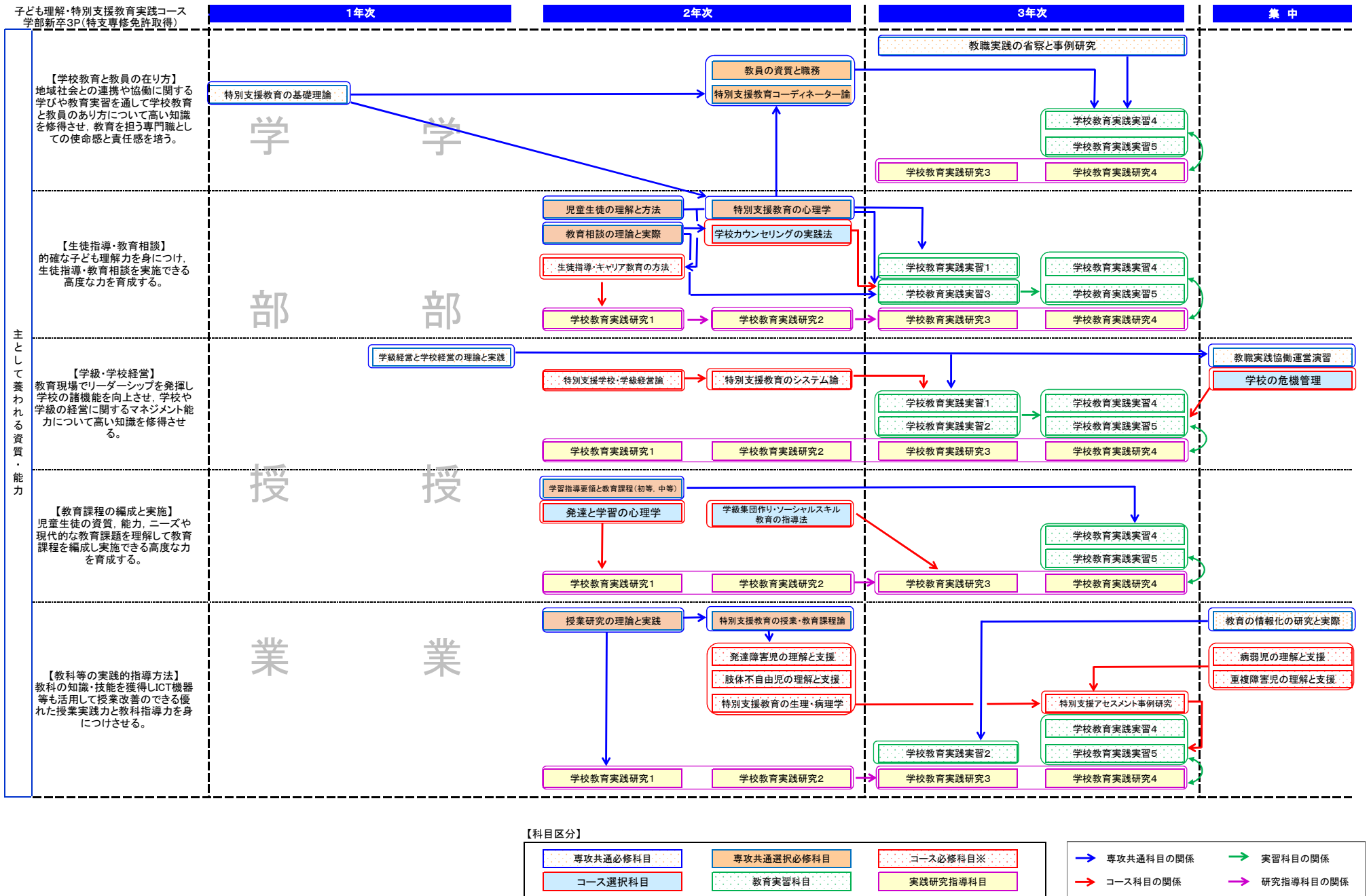

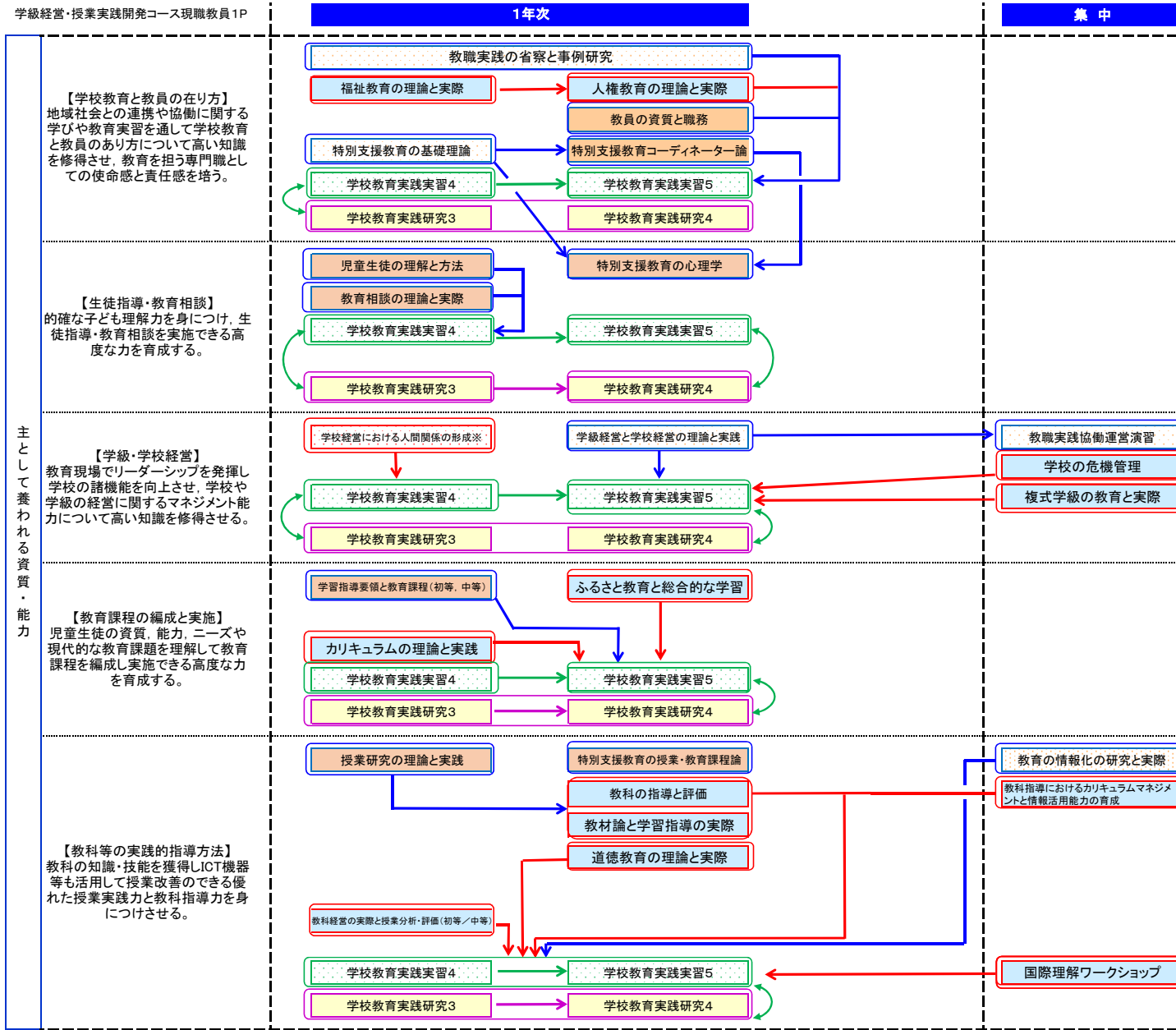

【科目区分】

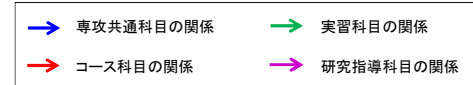
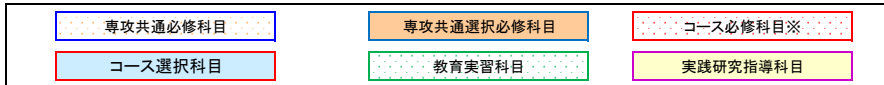

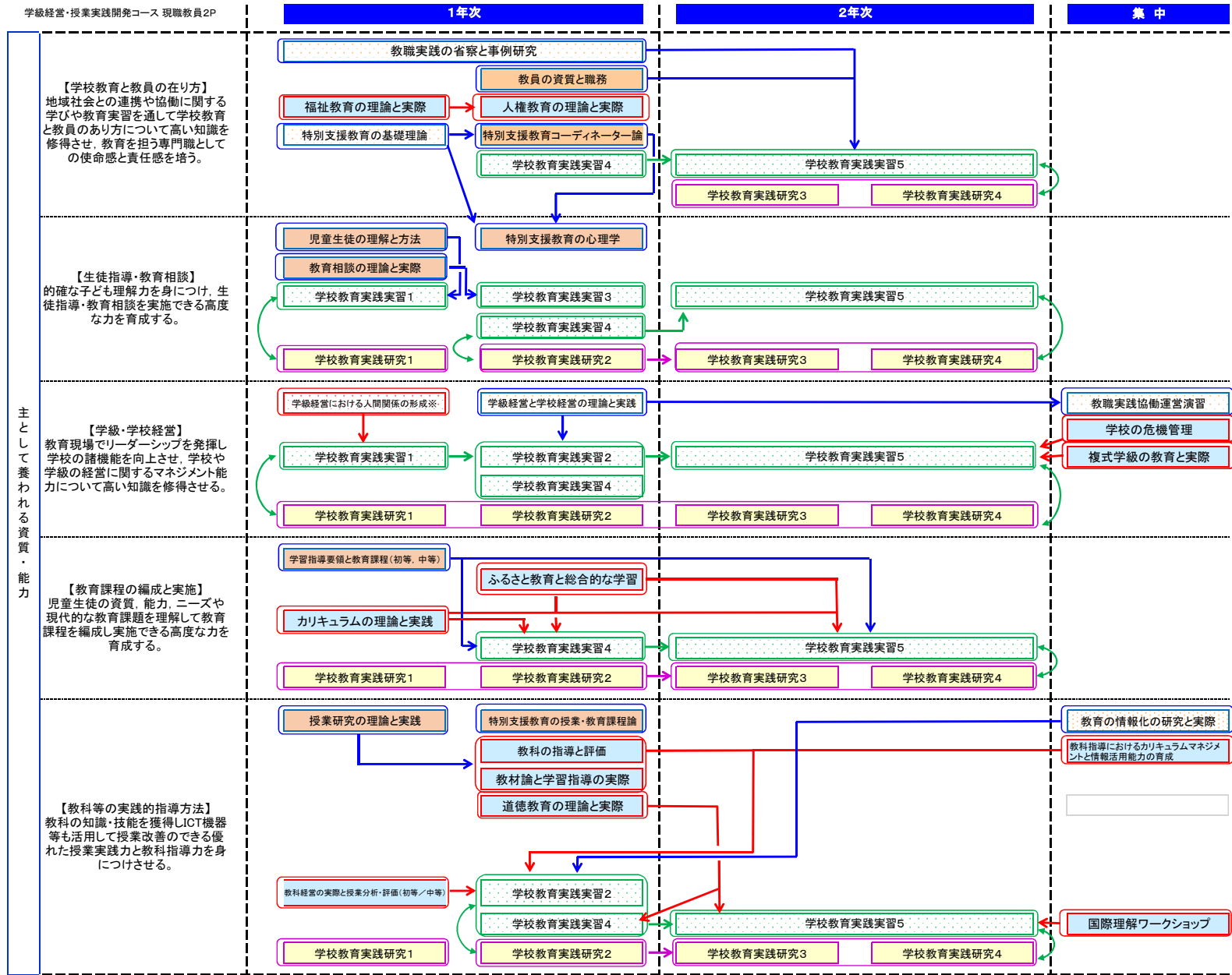

【科目区分】

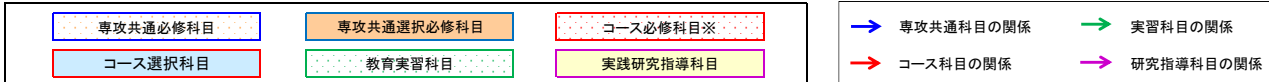

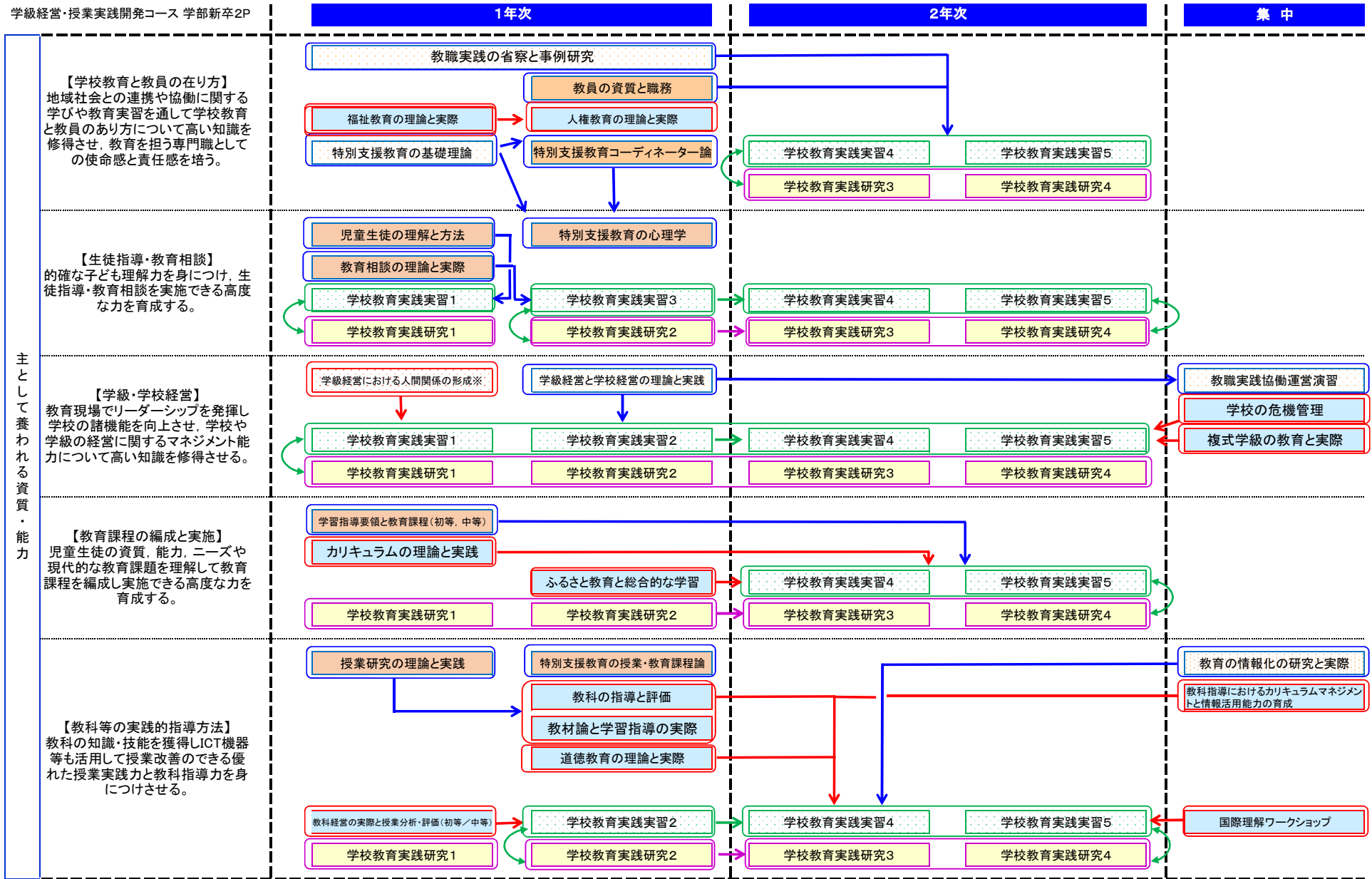

【科目区分】

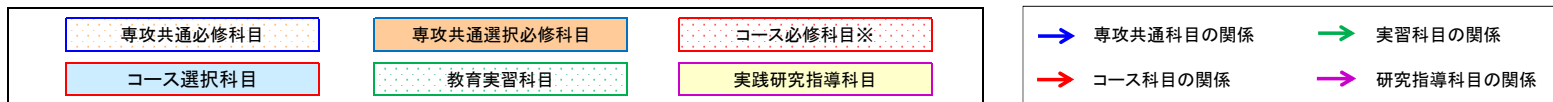

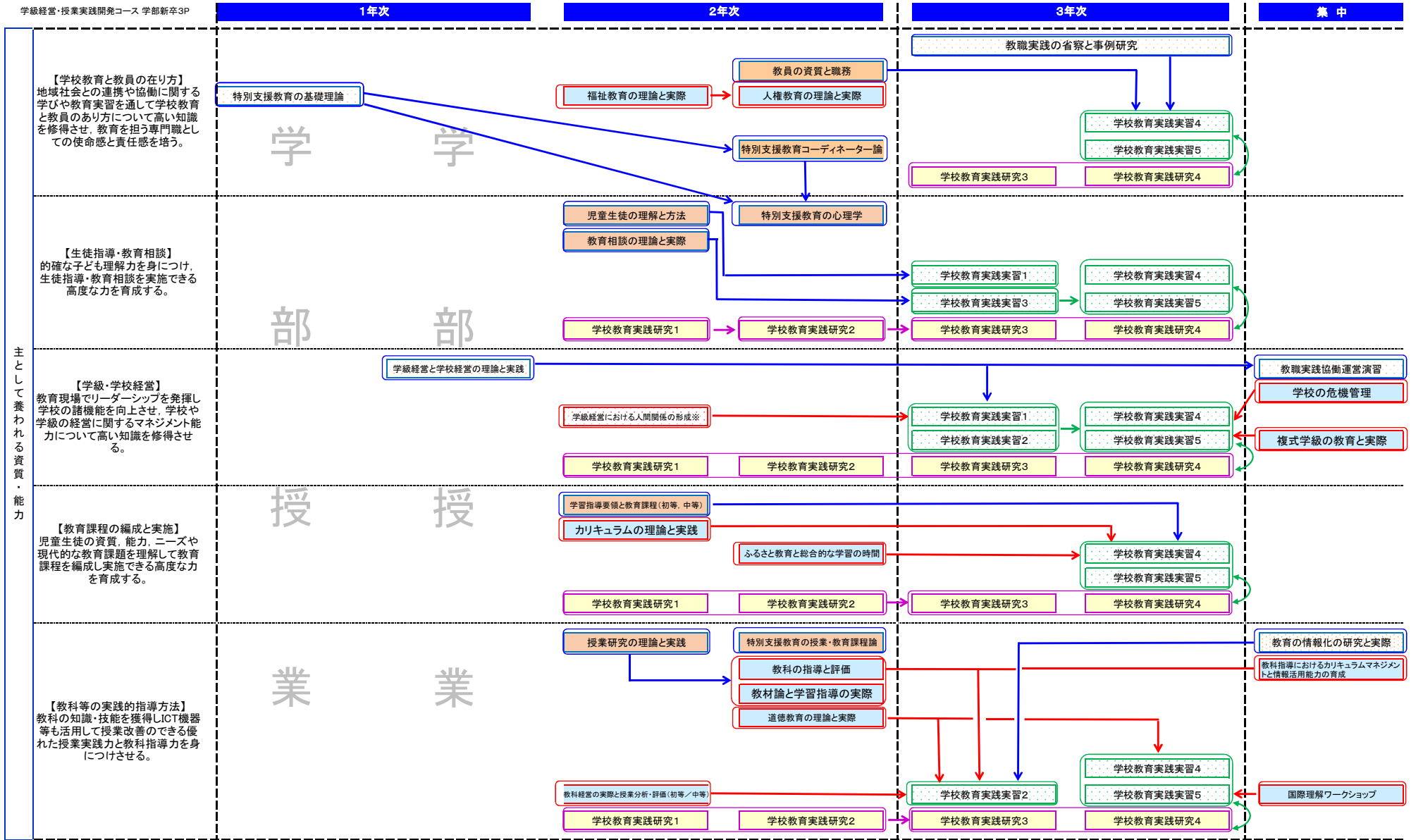

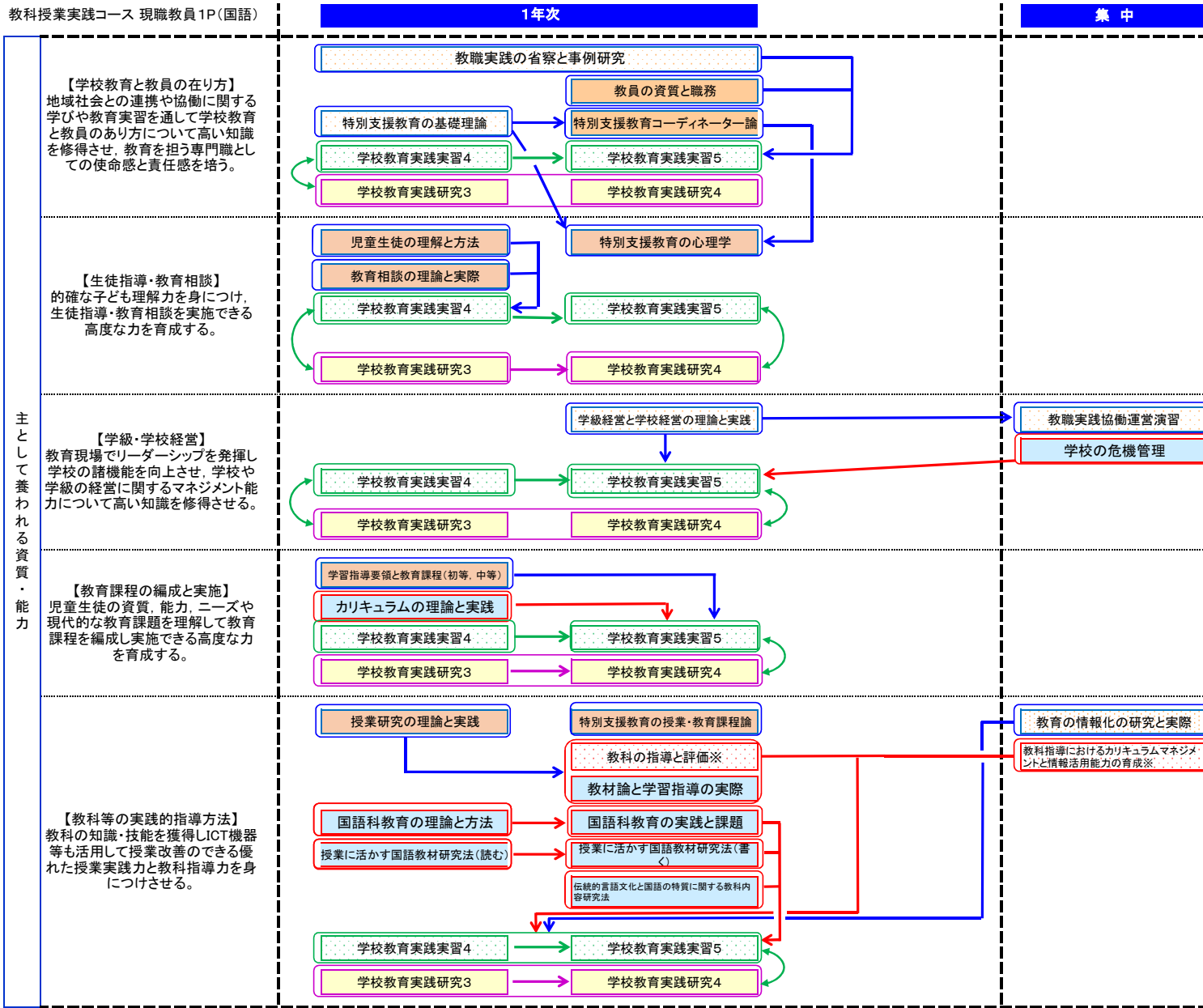

【科目区分】

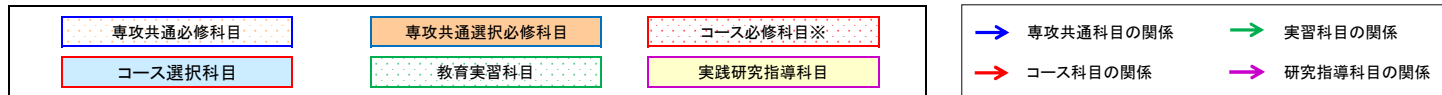

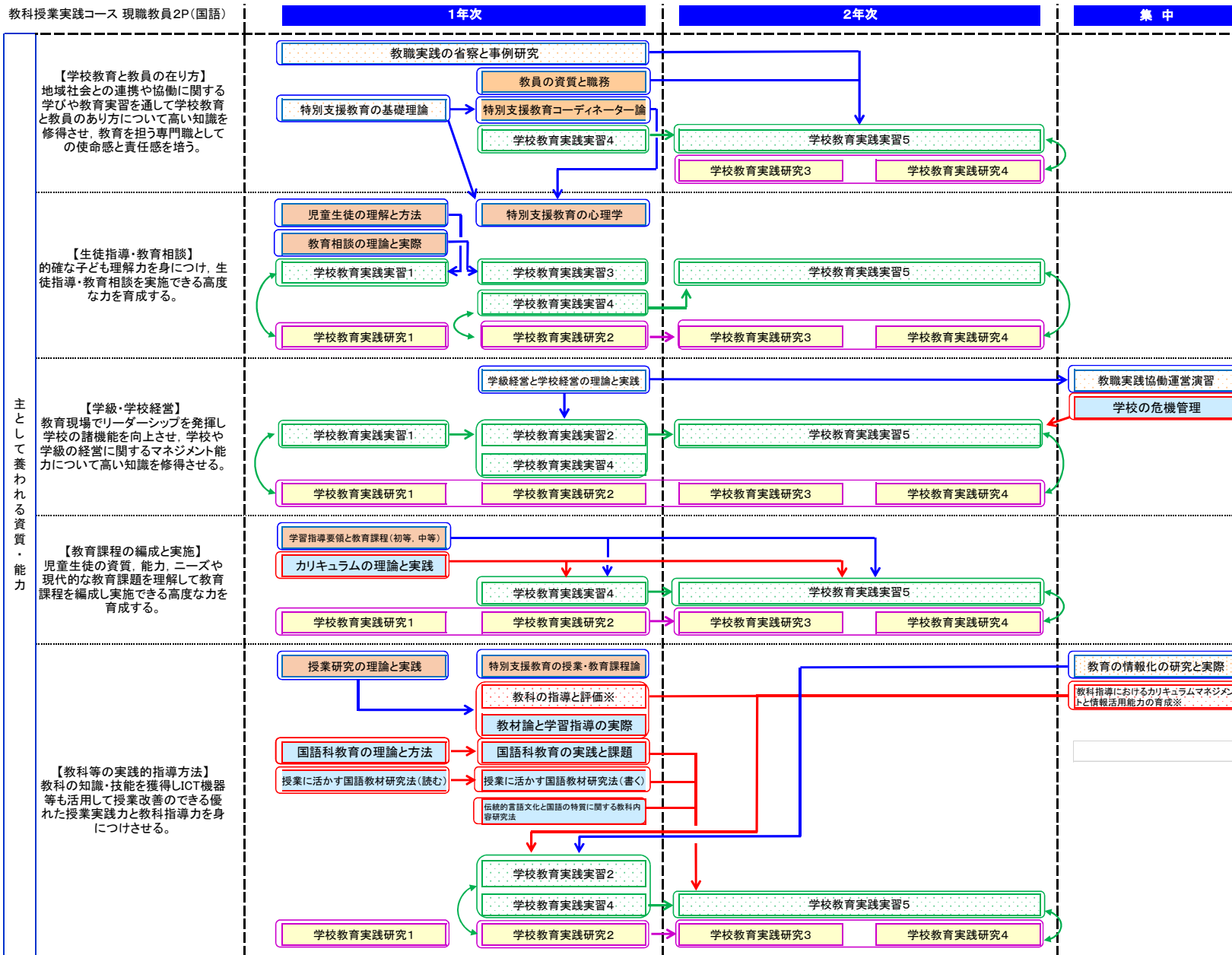

【科目区分】

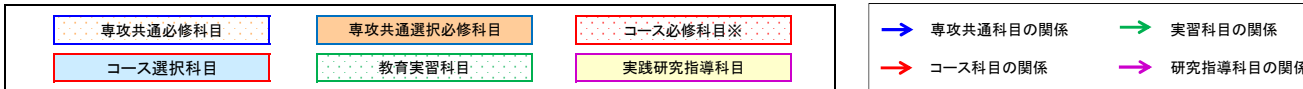

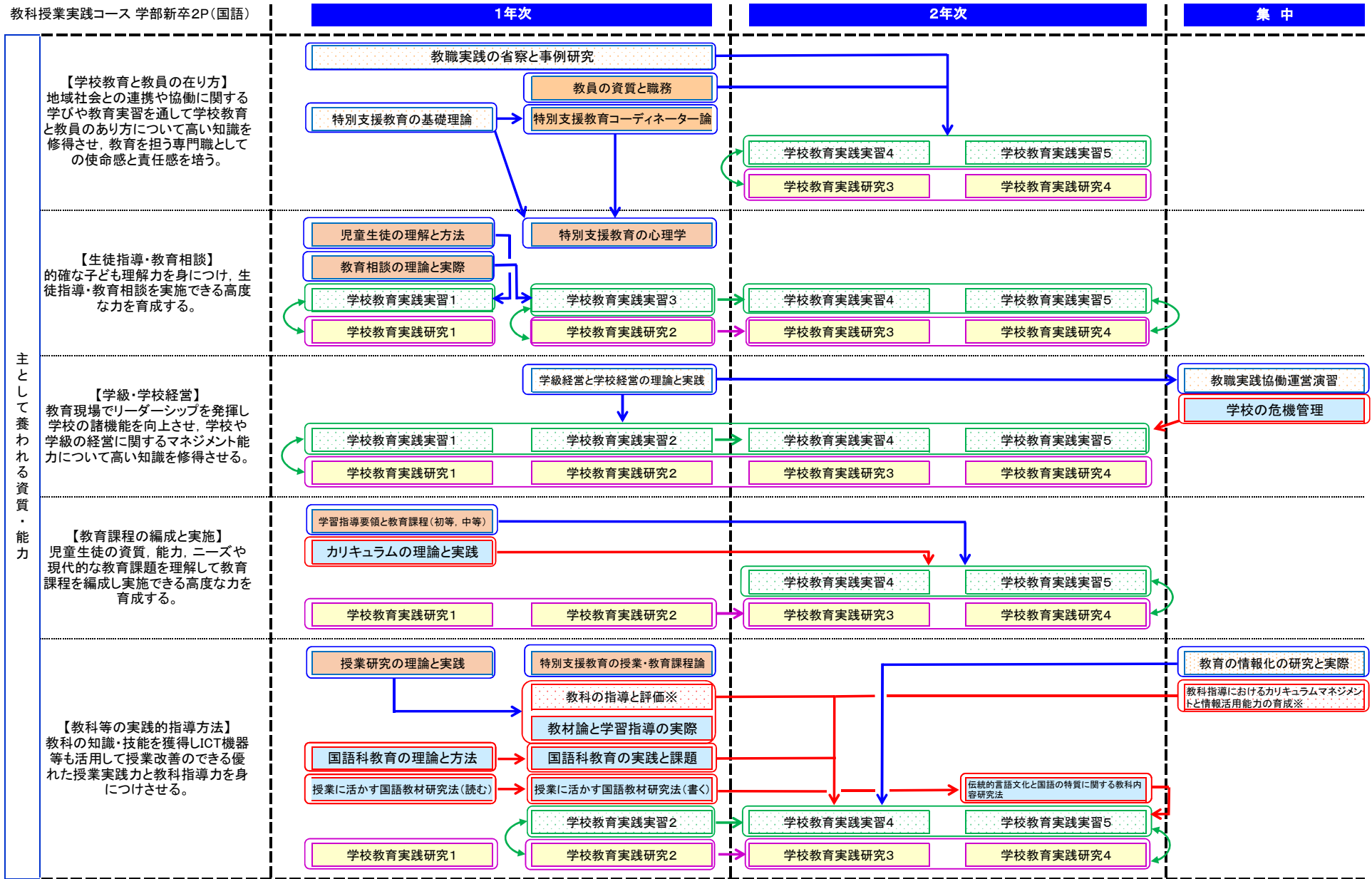

主として養われる資質・能力

【科目区分】

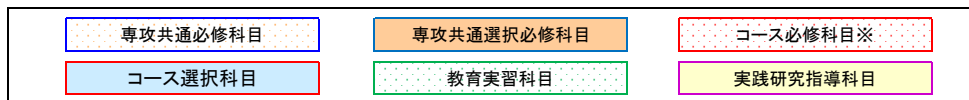





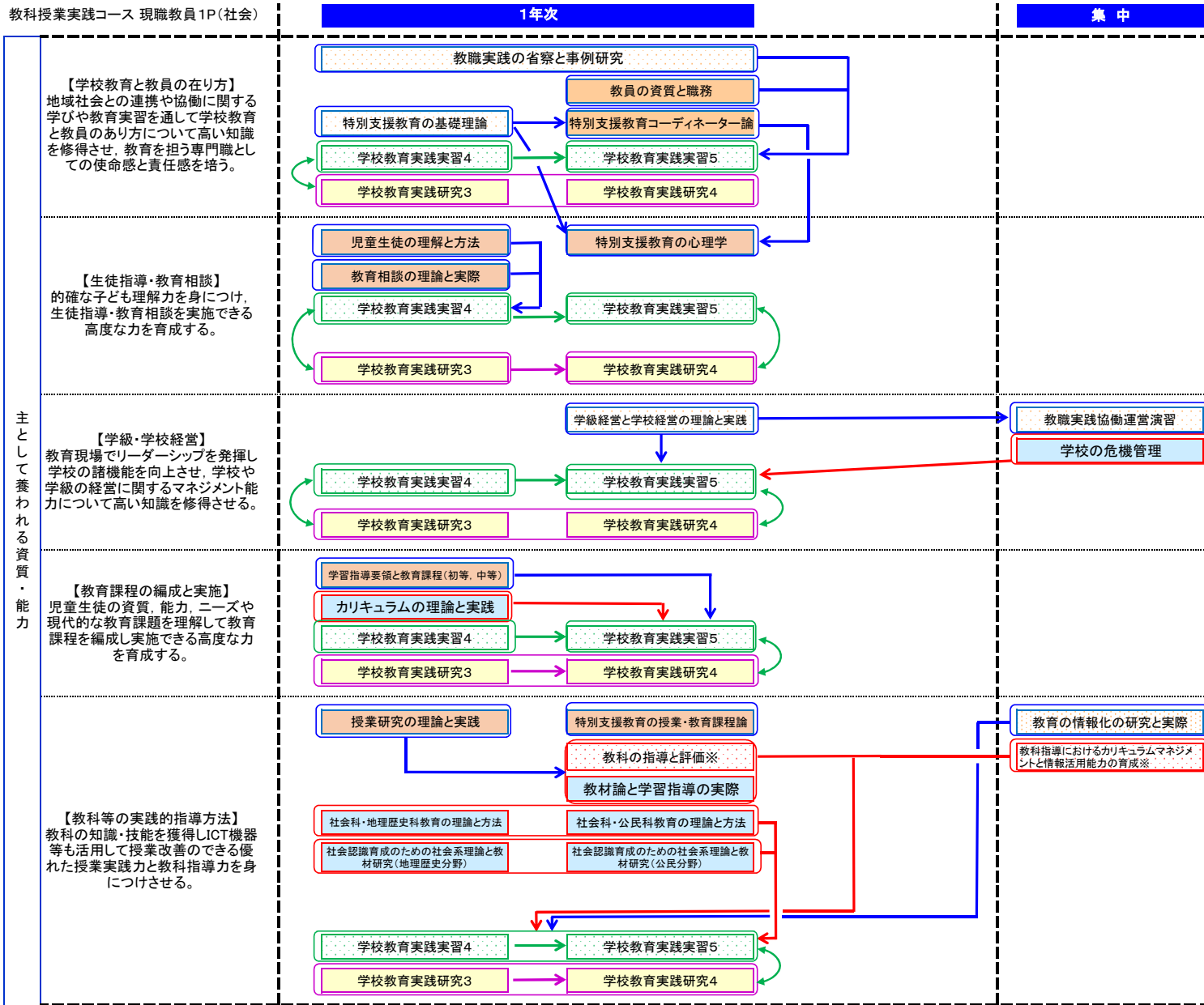

【科目区分】

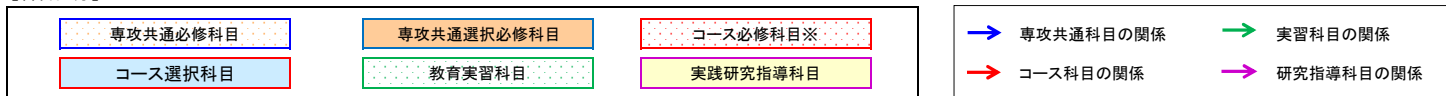

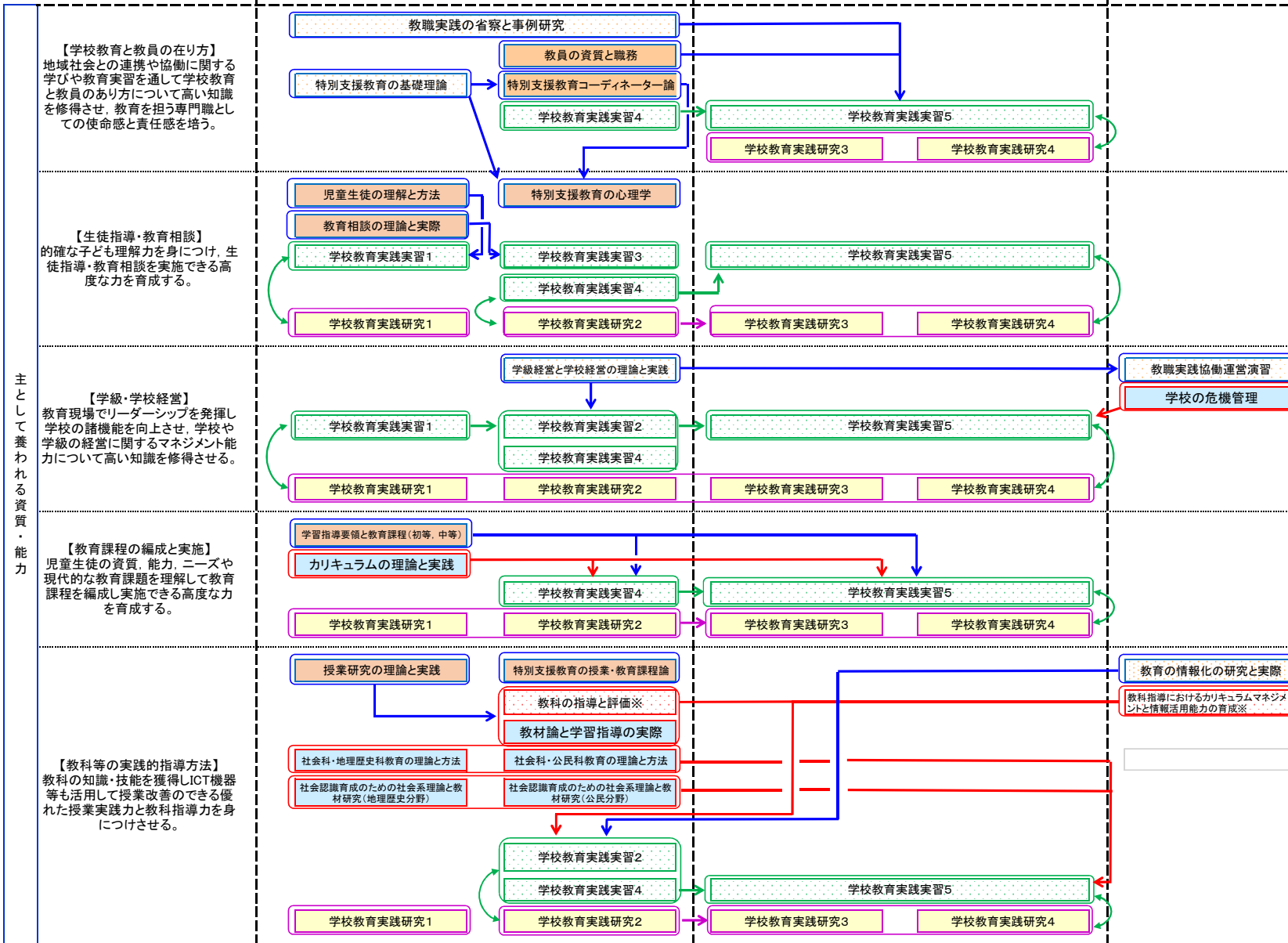

【科目区分】

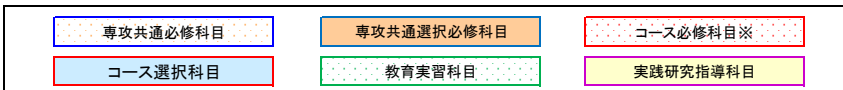

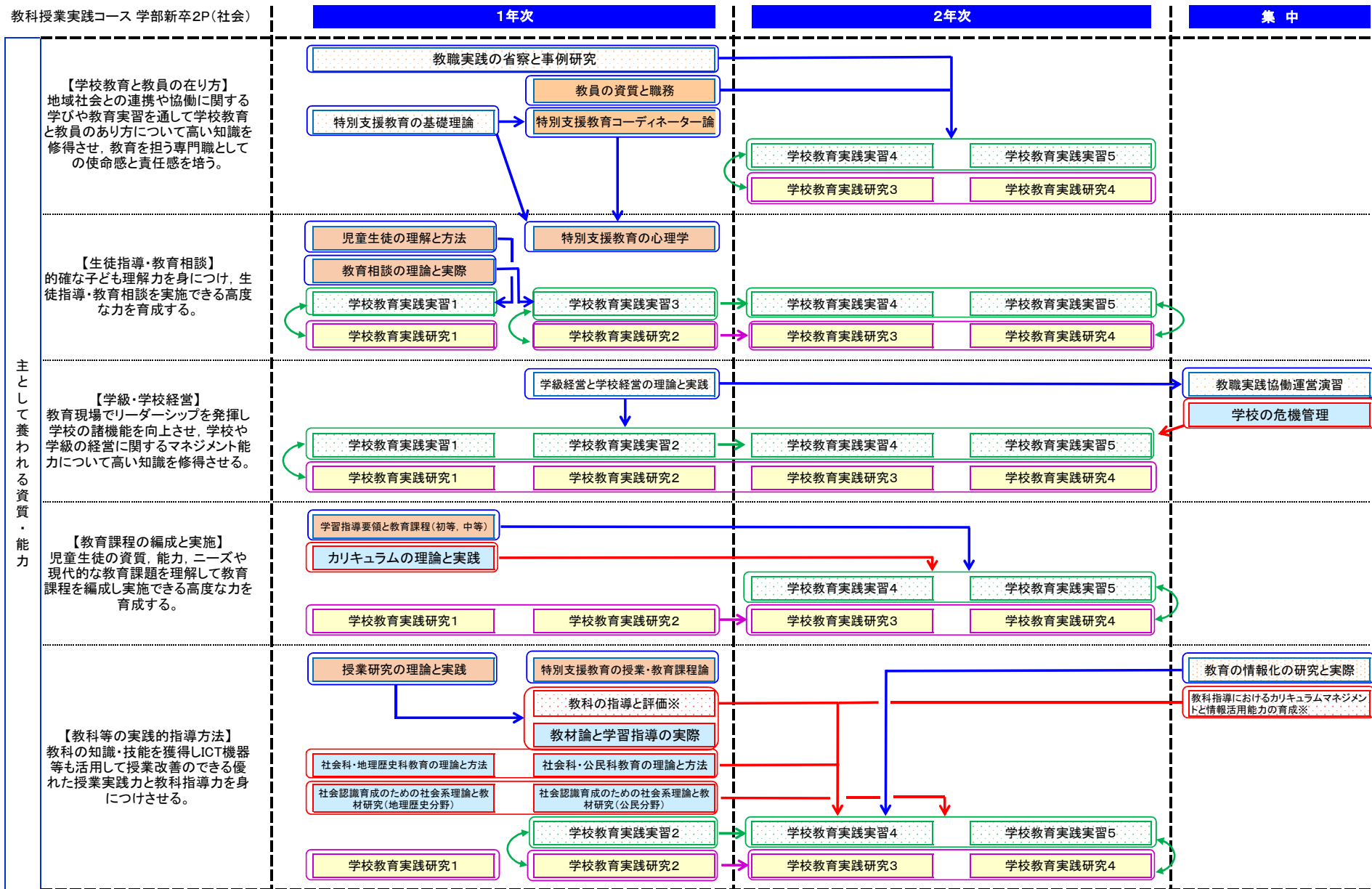

【科目区分】

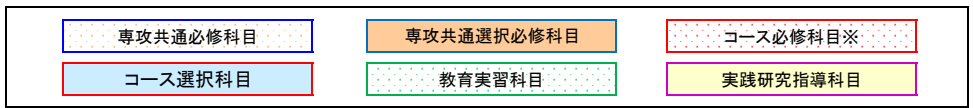

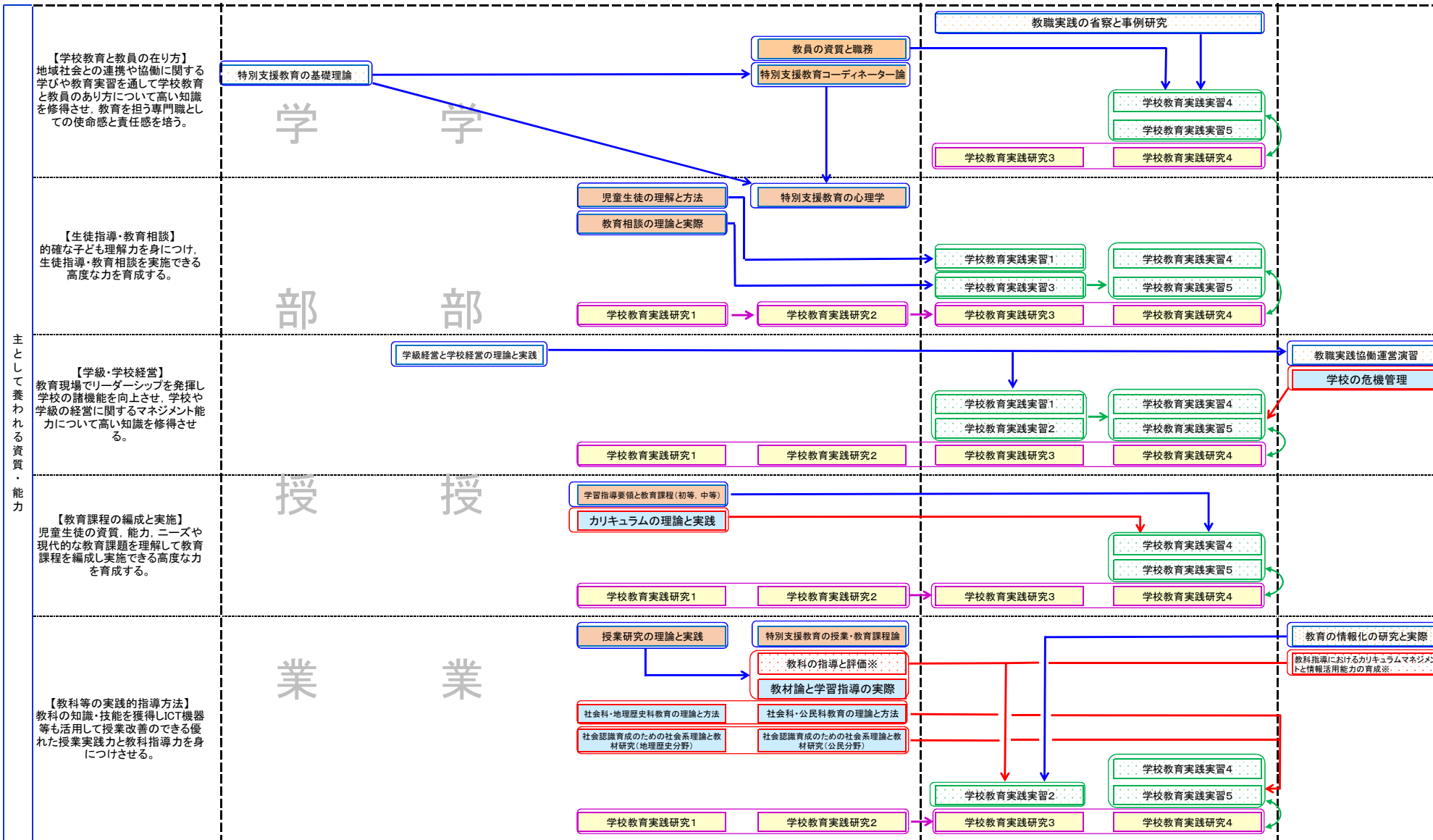

【科目区分】

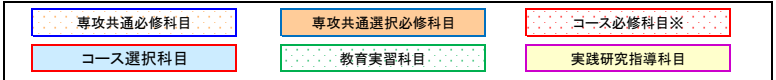

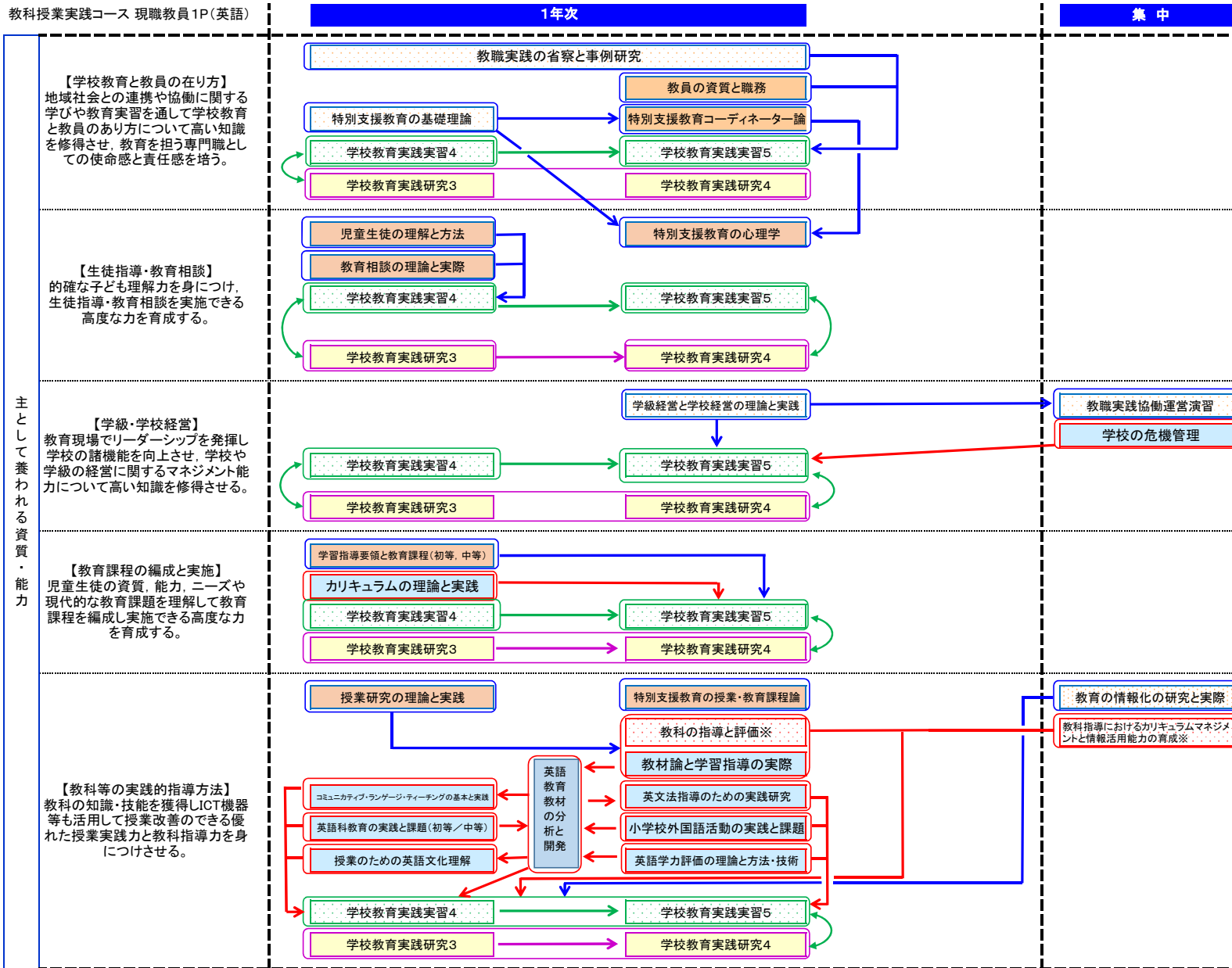

【科目区分】

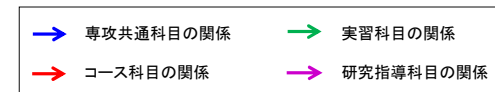
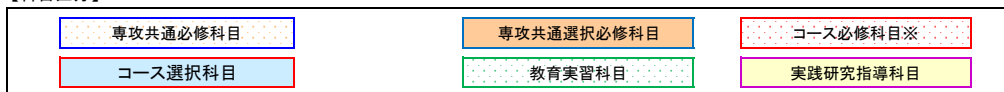

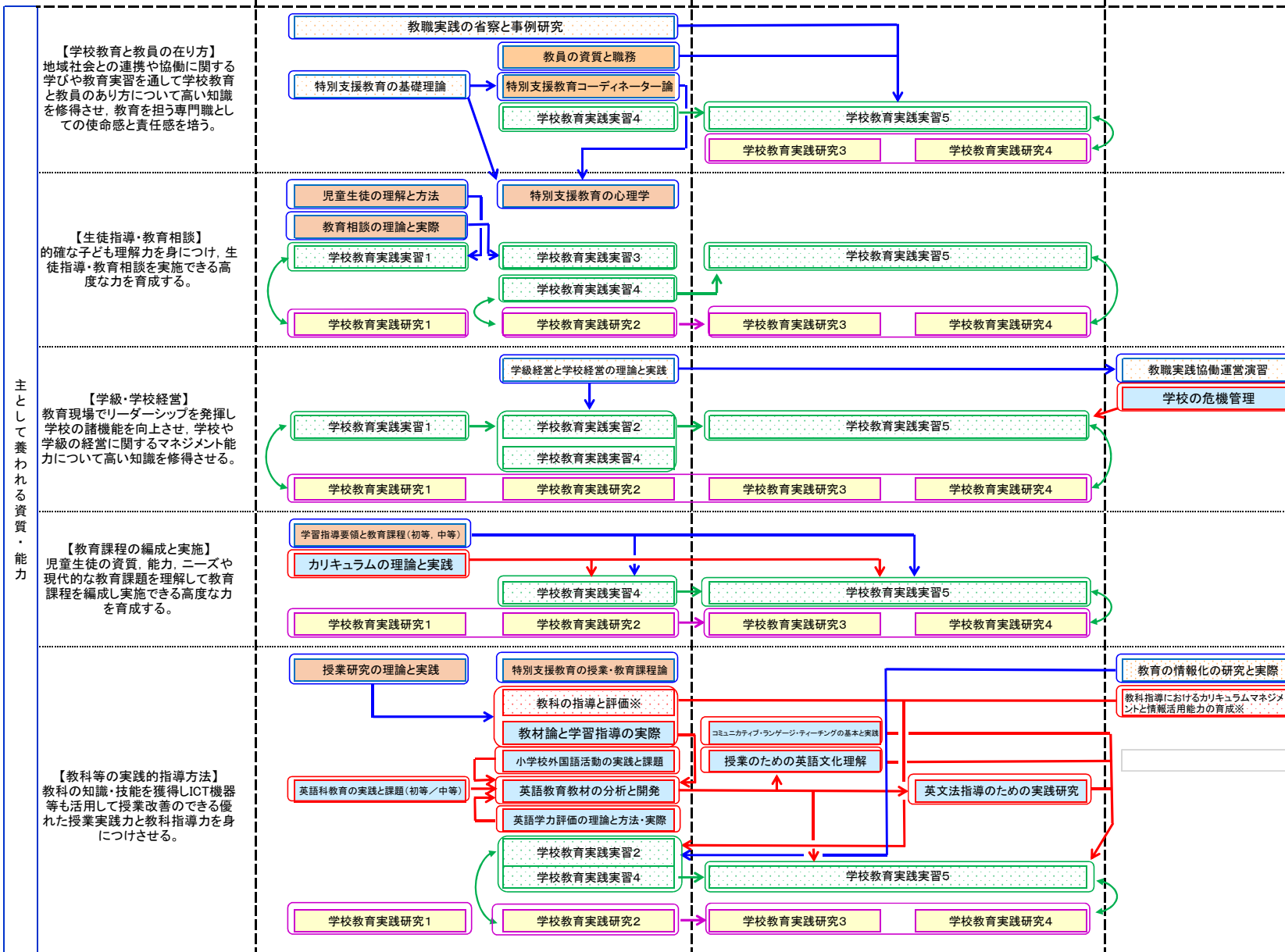

主として養われる資質・能力

【科目区分】

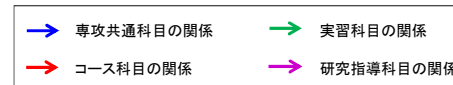
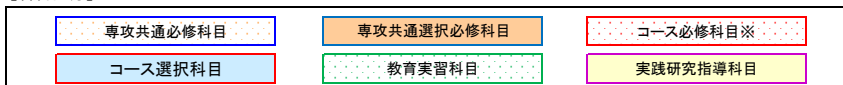

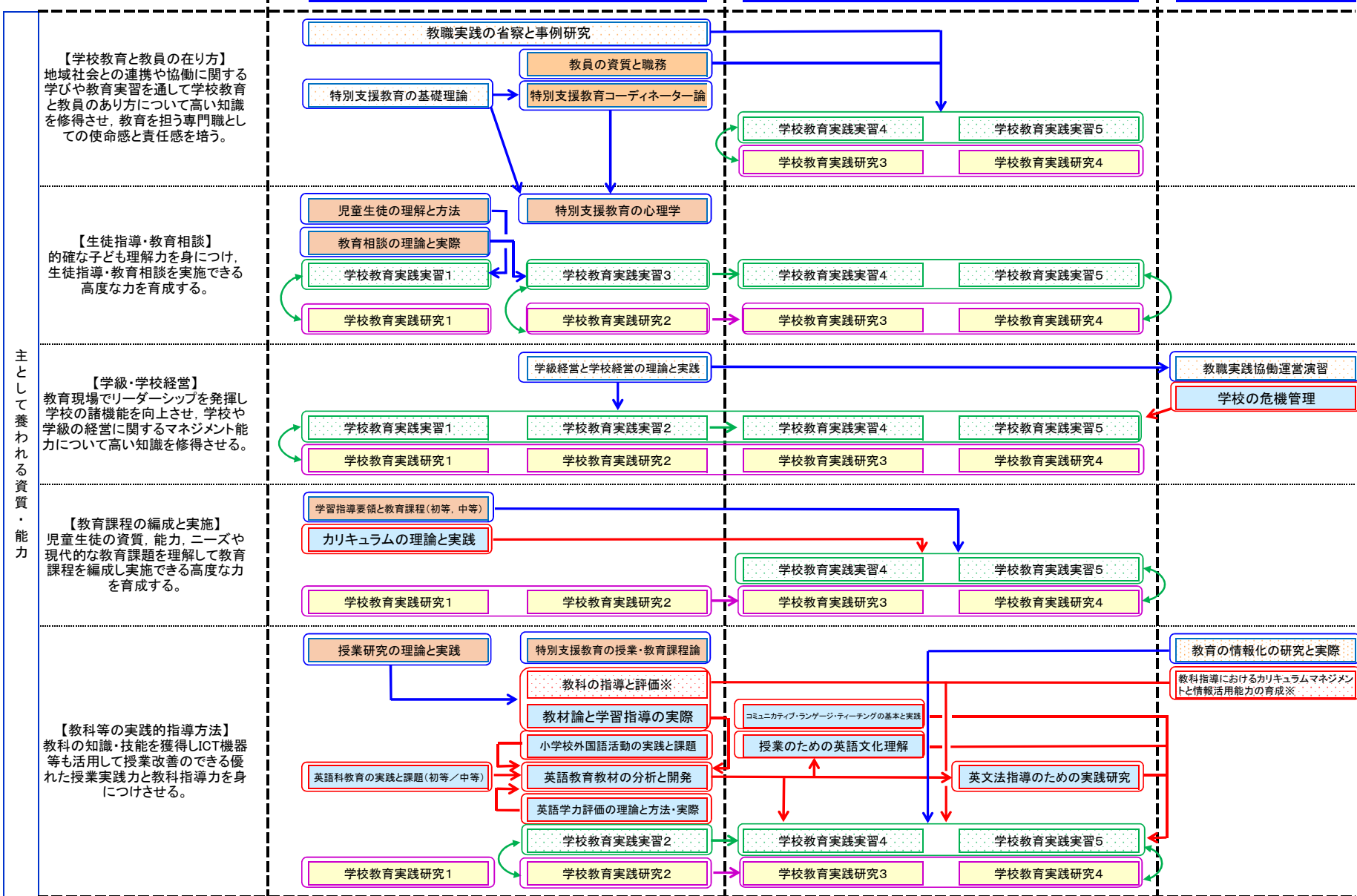

【科目区分】

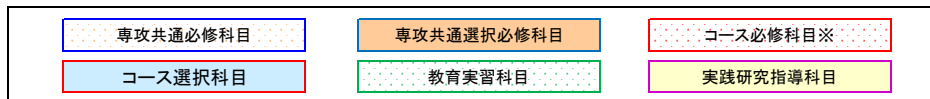



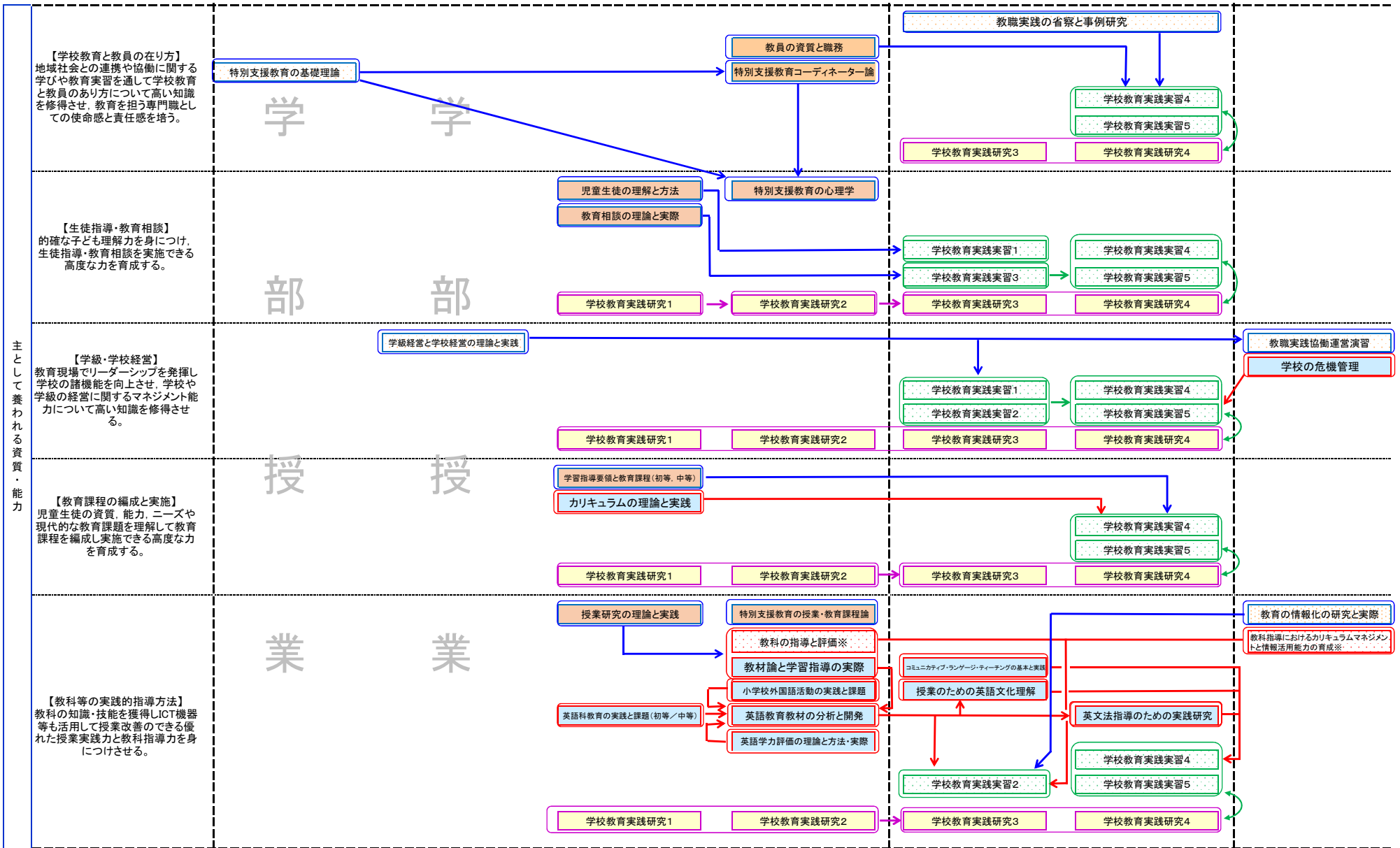

主として養われる資質・能力

【学校教育と教員の在り方】  
地域社会との連携や協働に関する  
学びや教育実習を通して学校教育  
と教員のあり方について高い知識  
を修得させ、教育を担う専門職とし  
ての使命感と責任感を培う。

【生徒指導・教育相談】  
的確な子ども理解力を身に付け、  
生徒指導・教育相談を実施できる  
高度な力を育成する。

【学級・学校経営】  
教育現場でリーダーシップを発揮し  
学校の諸機能を向上させ、学校や  
学級の経営に関するマネジメント能  
力について高い知識を修得させ  
る。

【教育課程の編成と実施】  
児童生徒の資質、能力、ニーズや  
現代的な教育課題を理解して教育  
課程を編成し実施できる高度な力  
を育成する。

【教科等の実践的指導方法】  
教科の知識・技能を獲得しICT機器  
等も活用して授業改善のできる優  
れた授業実践力と教科指導力を身  
につけさせる。

【科目区分】

専攻共通必修科目	専攻共通選択必修科目	コース必修科目※	→ 専攻共通科目の関係	→ 実習科目の関係
コース選択科目	教育実習科目	実践研究指導科目	→ コース科目の関係	→ 研究指導科目の関係

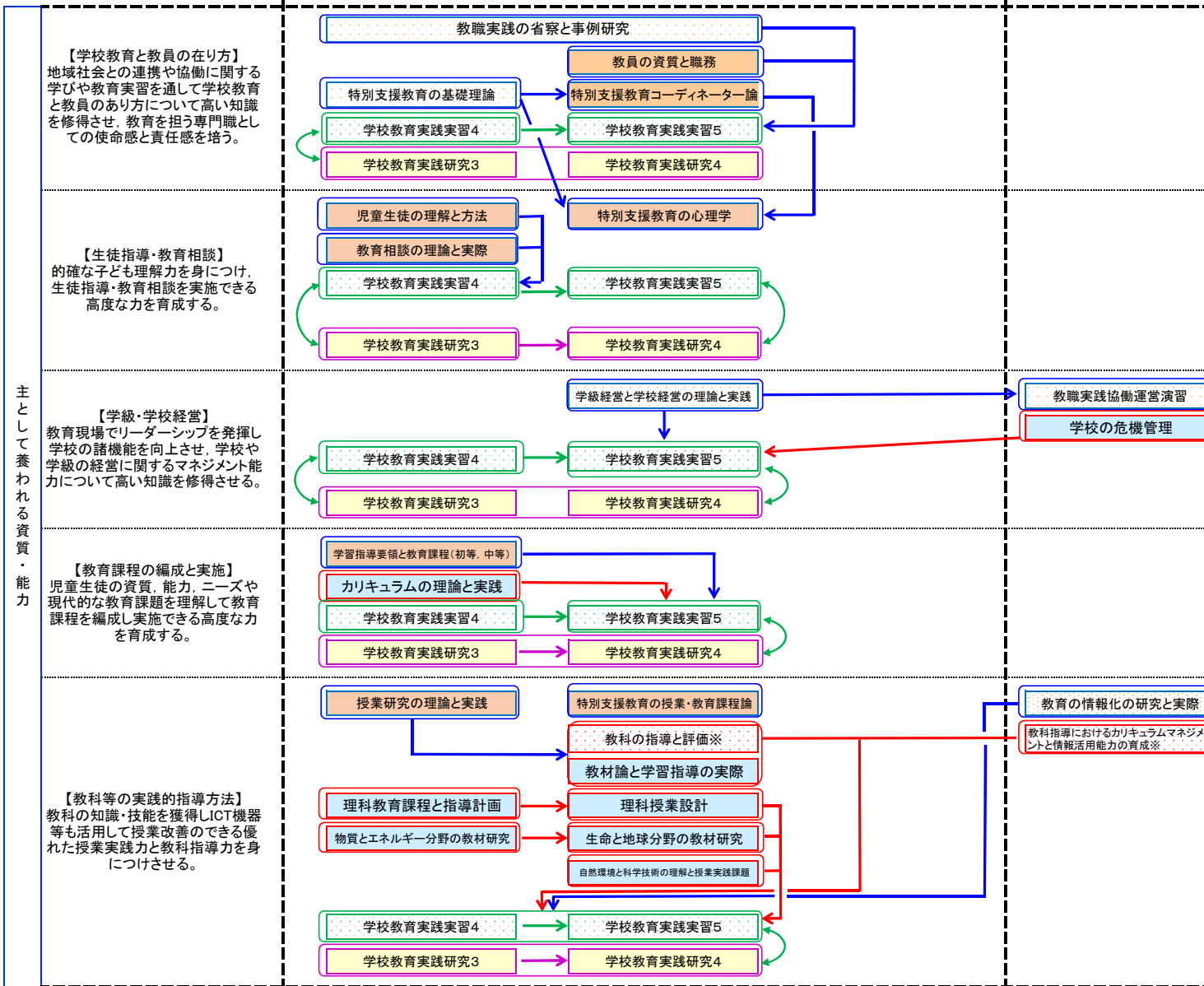

【科目区分】

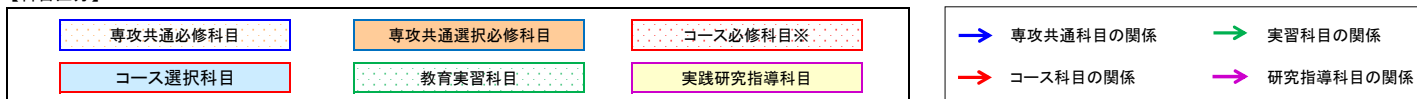

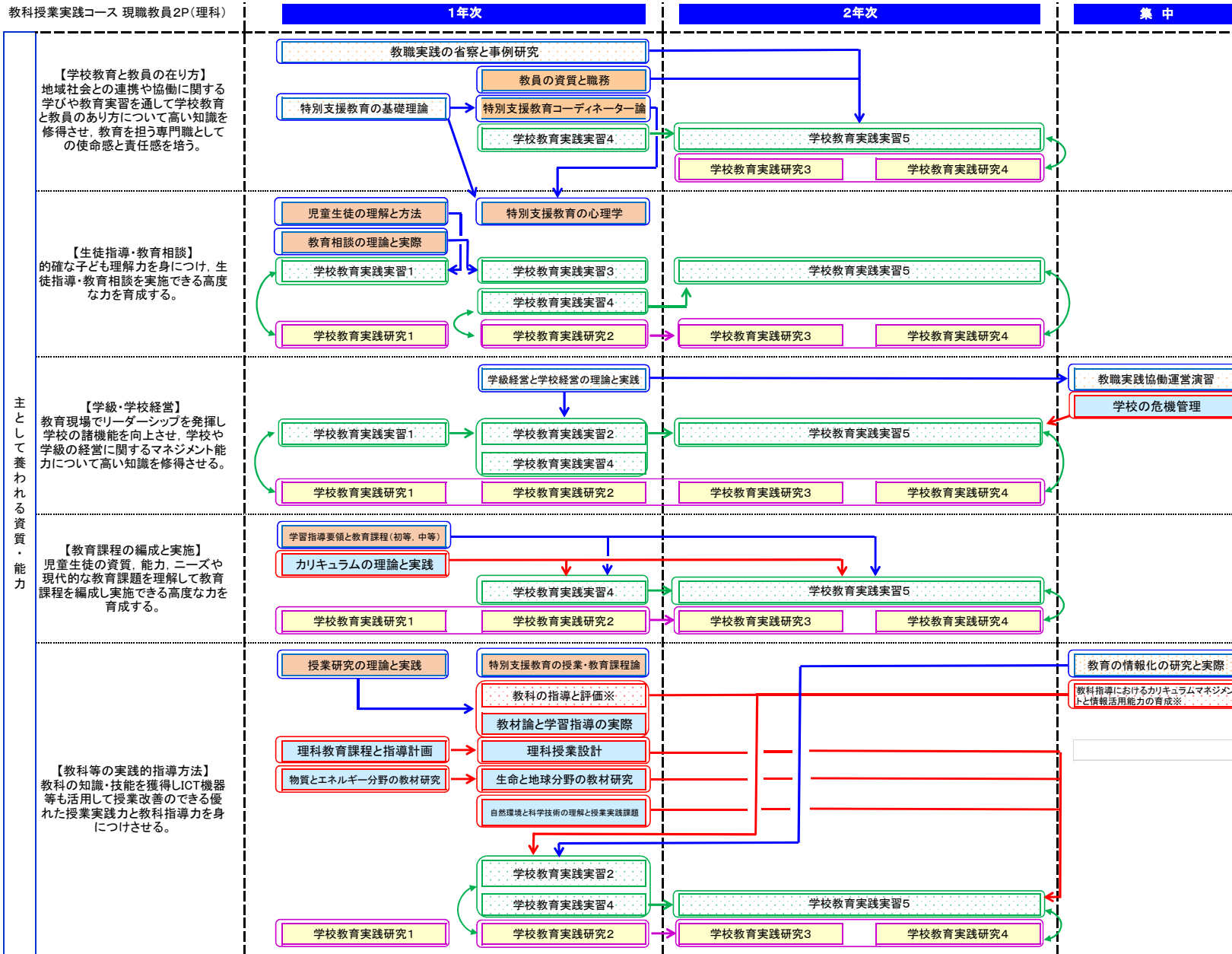

【科目区分】

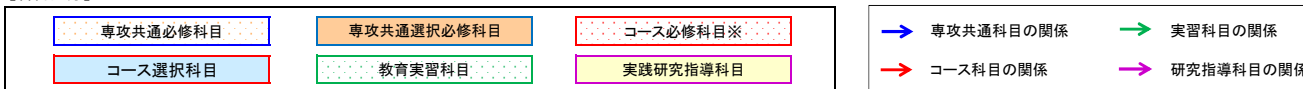

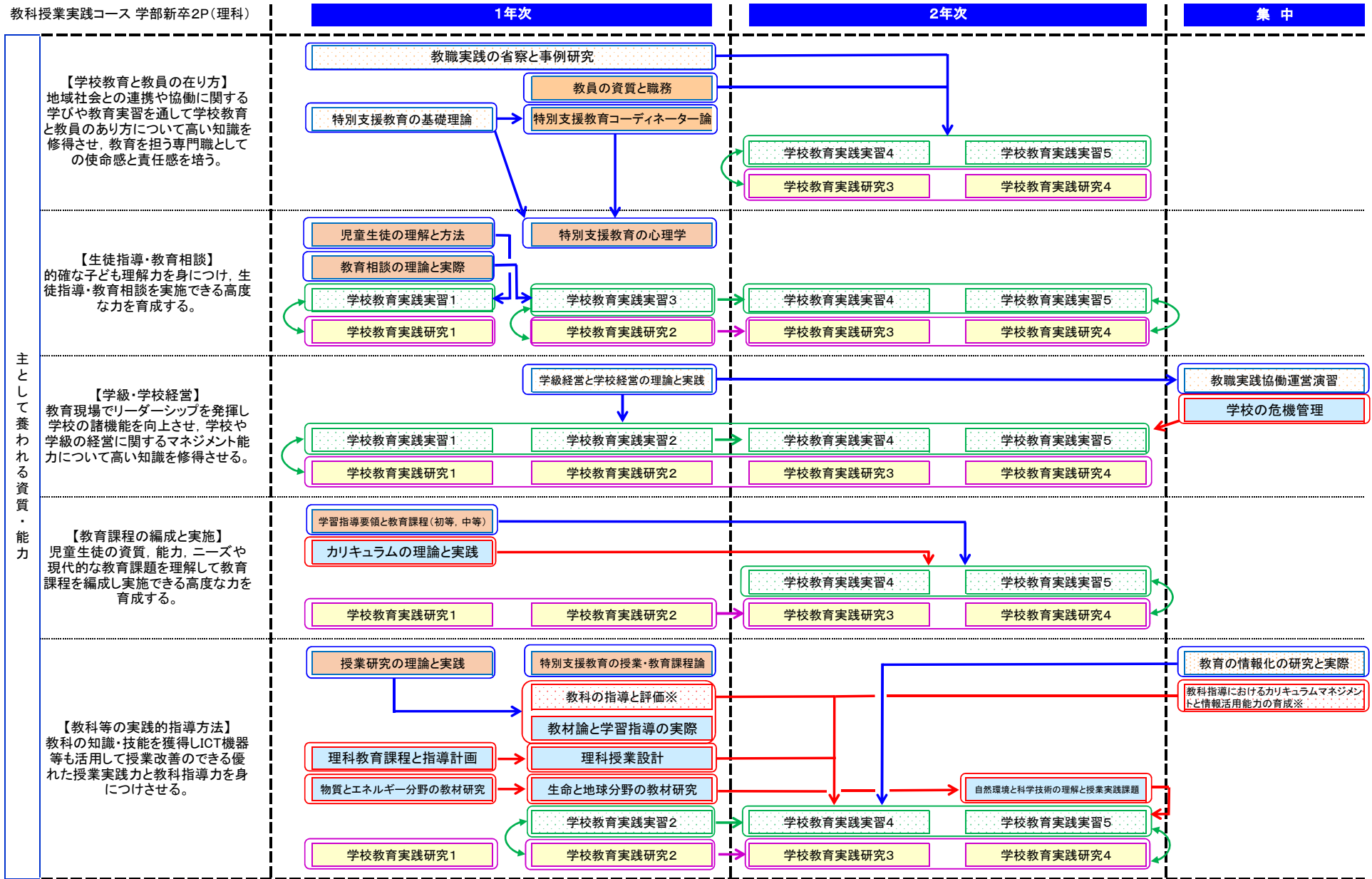

【科目区分】

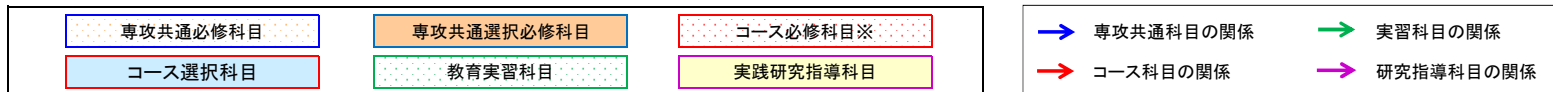

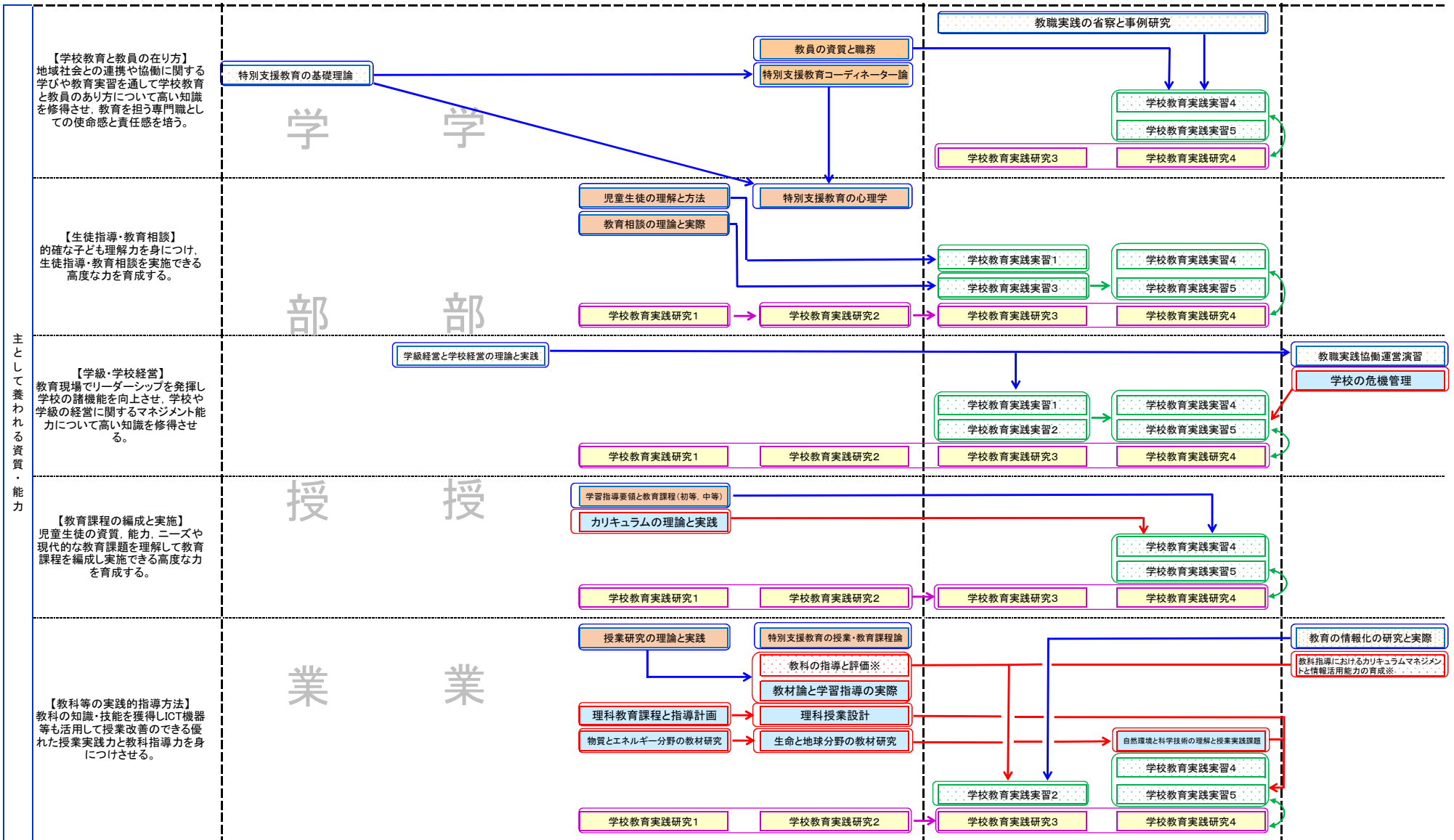

【科目区分】

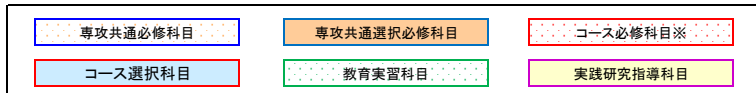

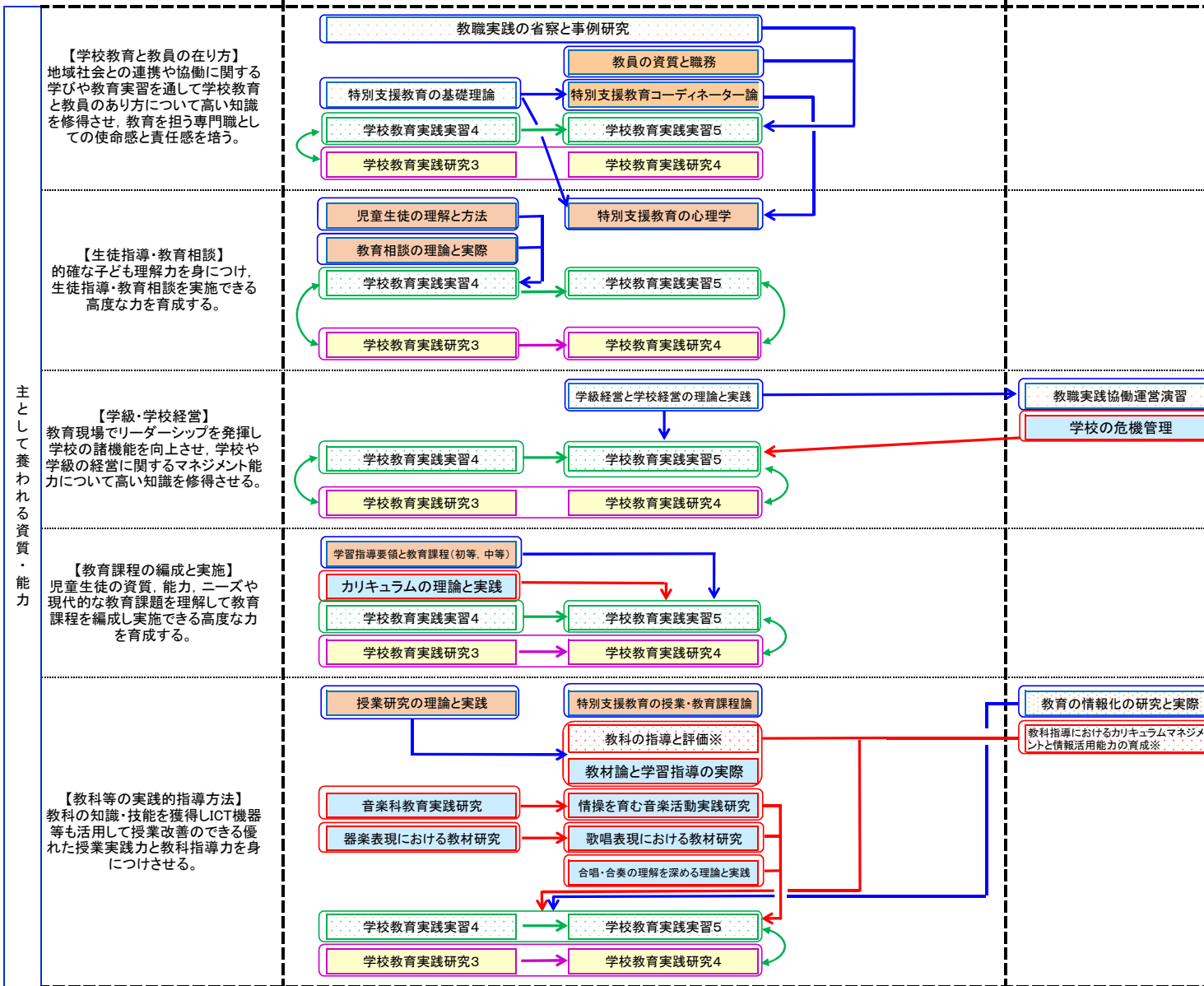

【科目区分】

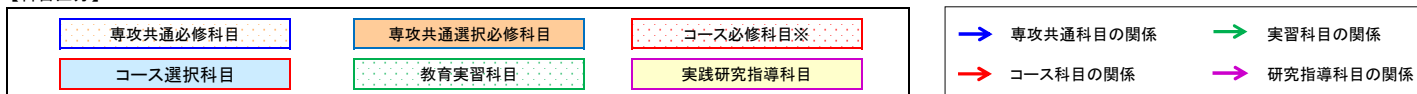

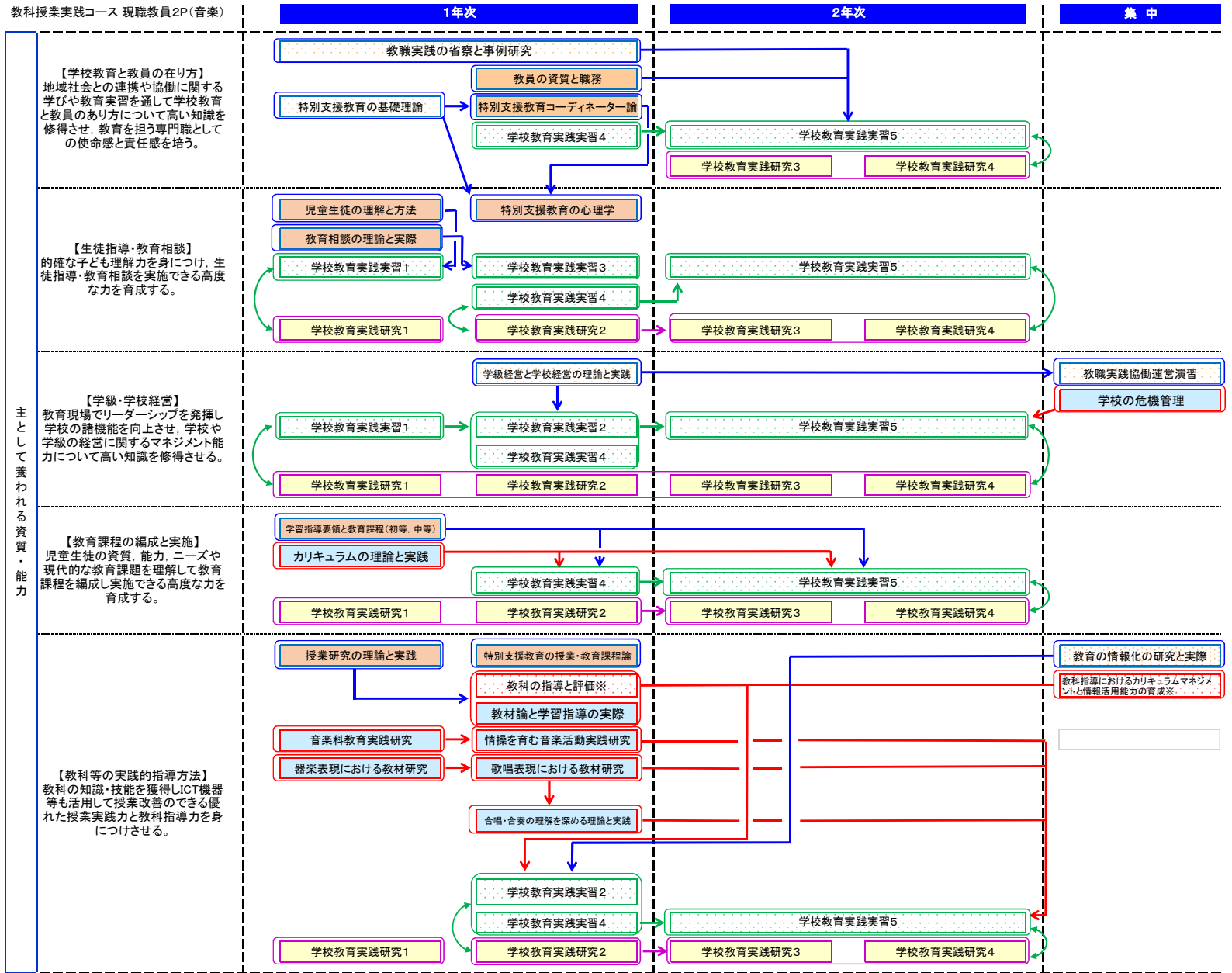

【科目区分】

専攻共通必修科目	専攻共通選択必修科目	コース必修科目※	→ 専攻共通科目の関係	→ 実習科目の関係
コース選択科目	教育実習科目	実践研究指導科目	→ コース科目の関係	→ 研究指導科目の関係

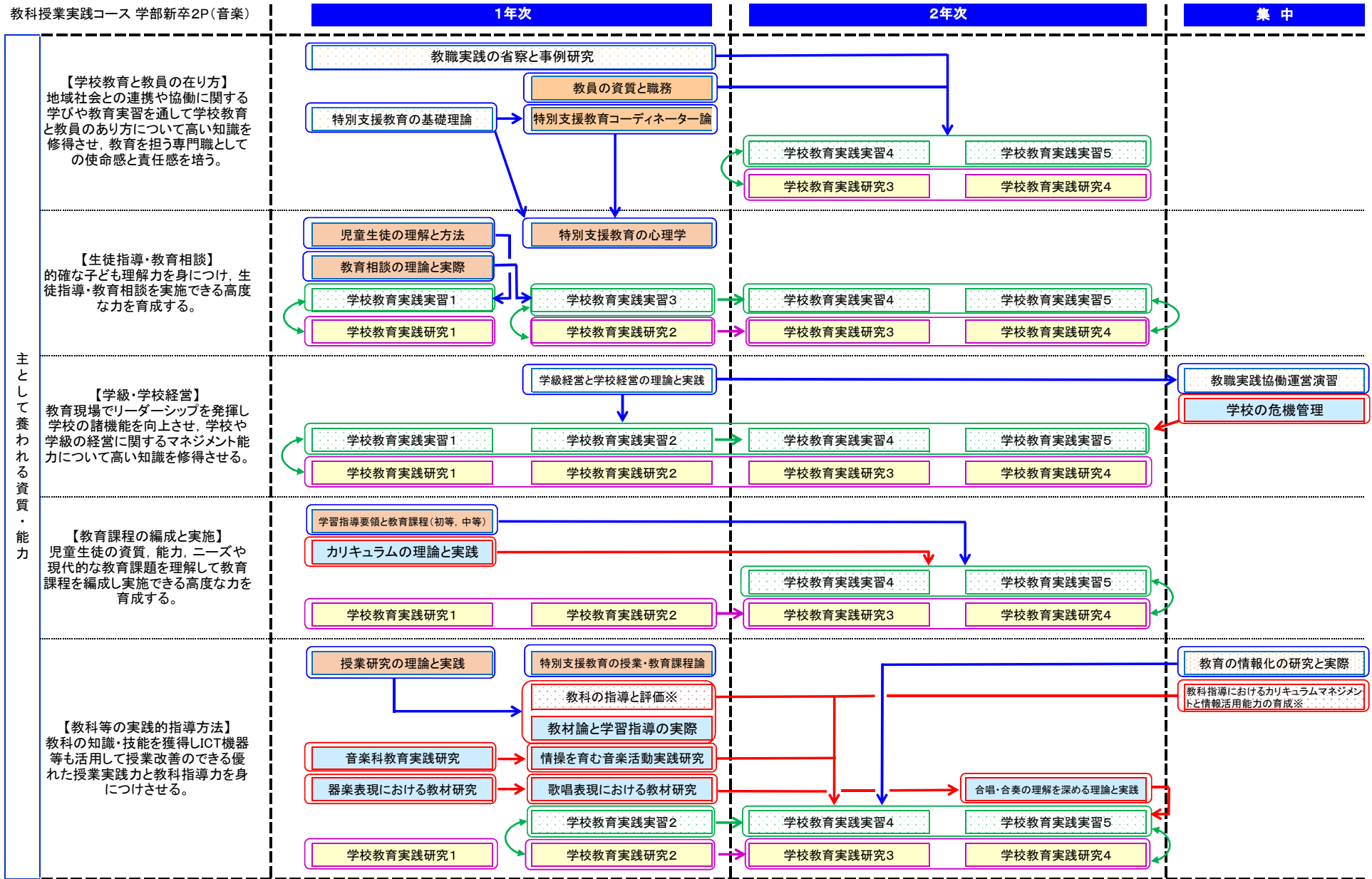

【科目区分】

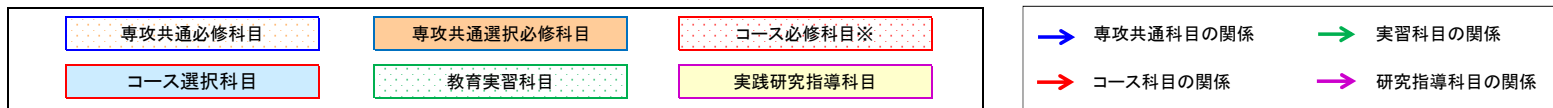



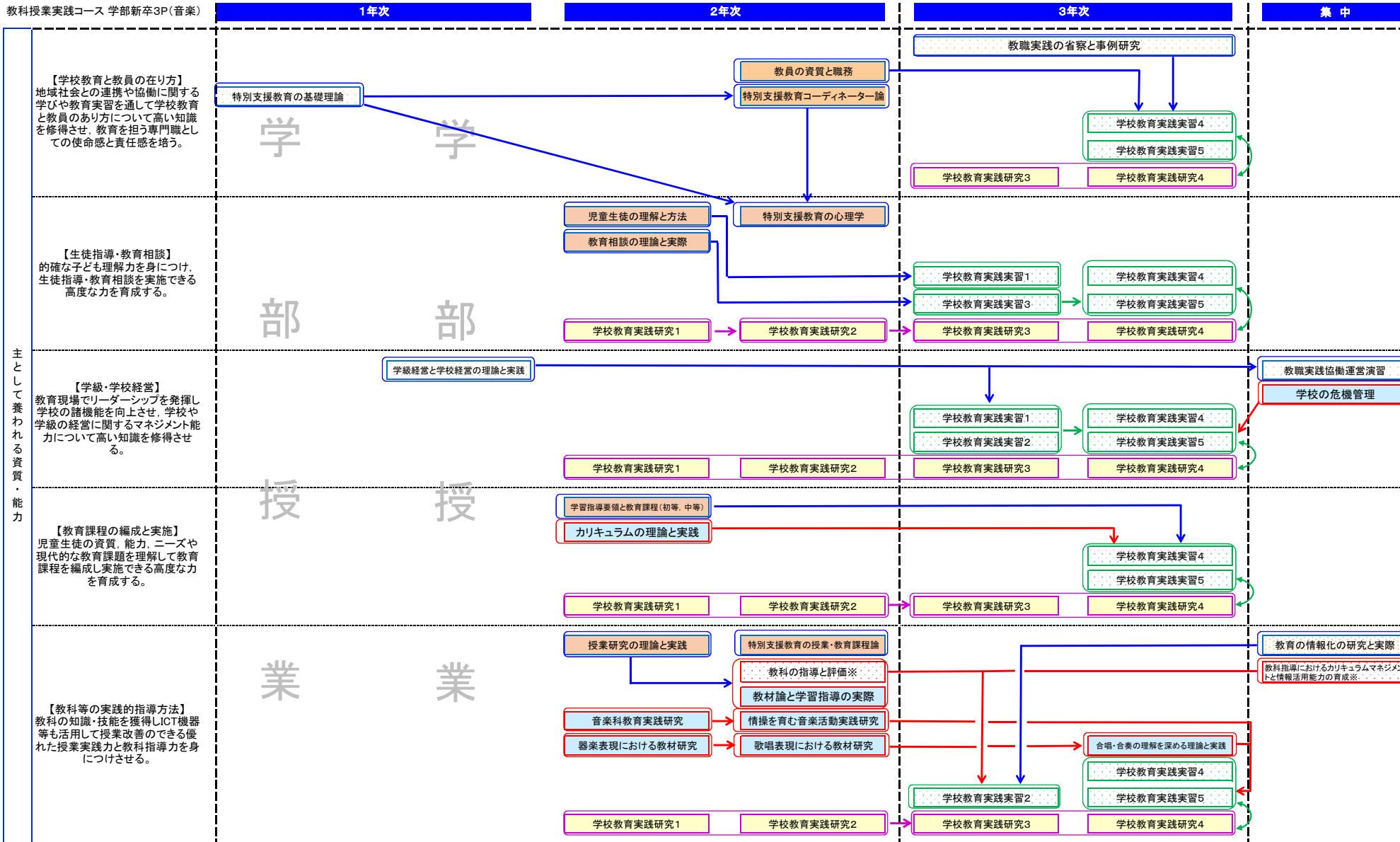

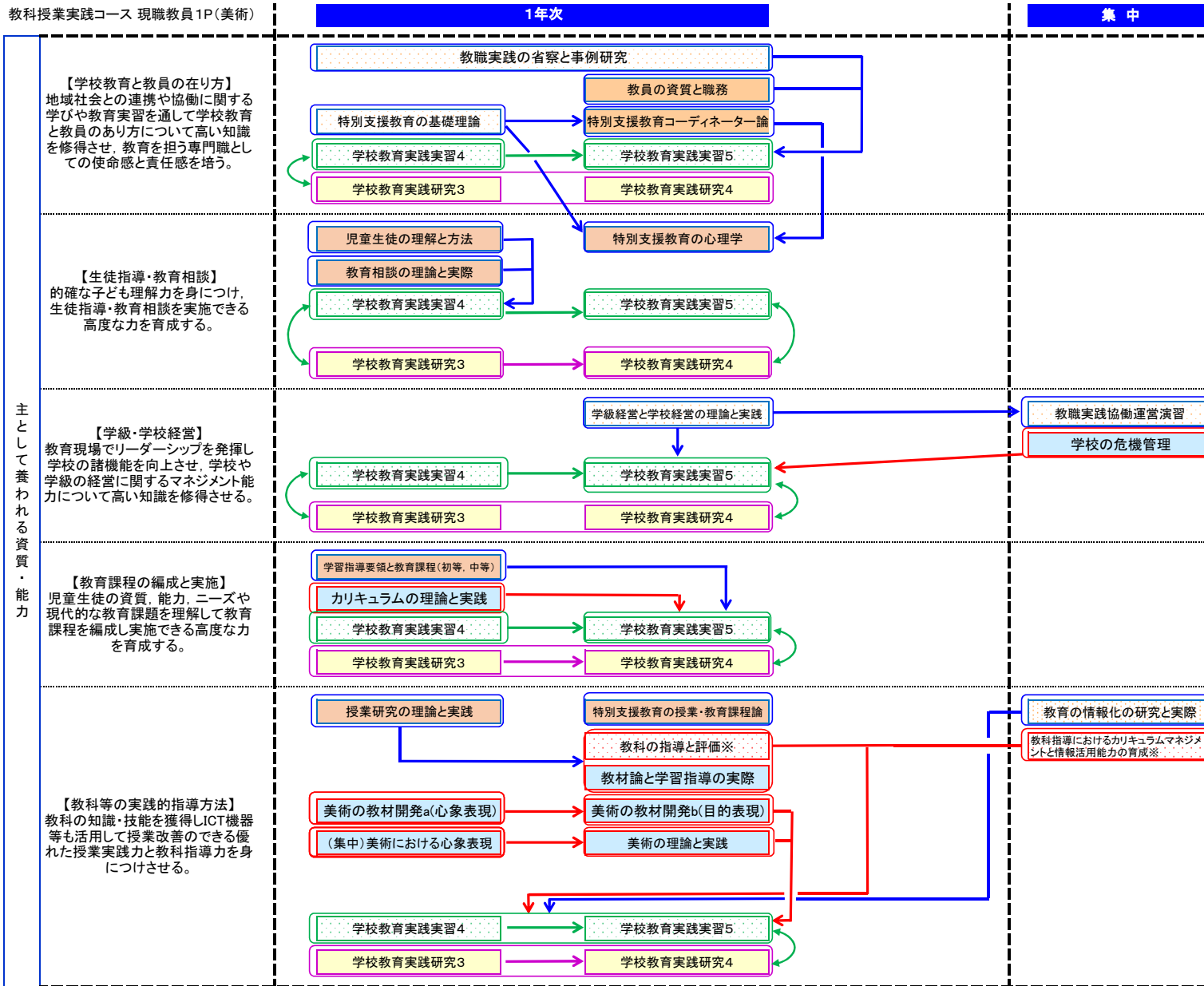

【科目区分】

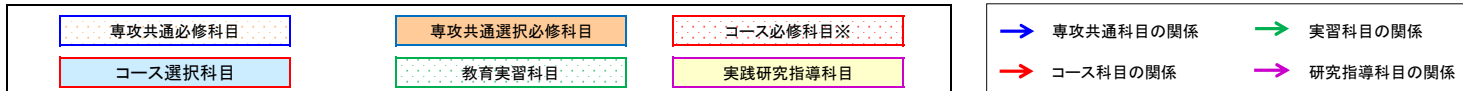

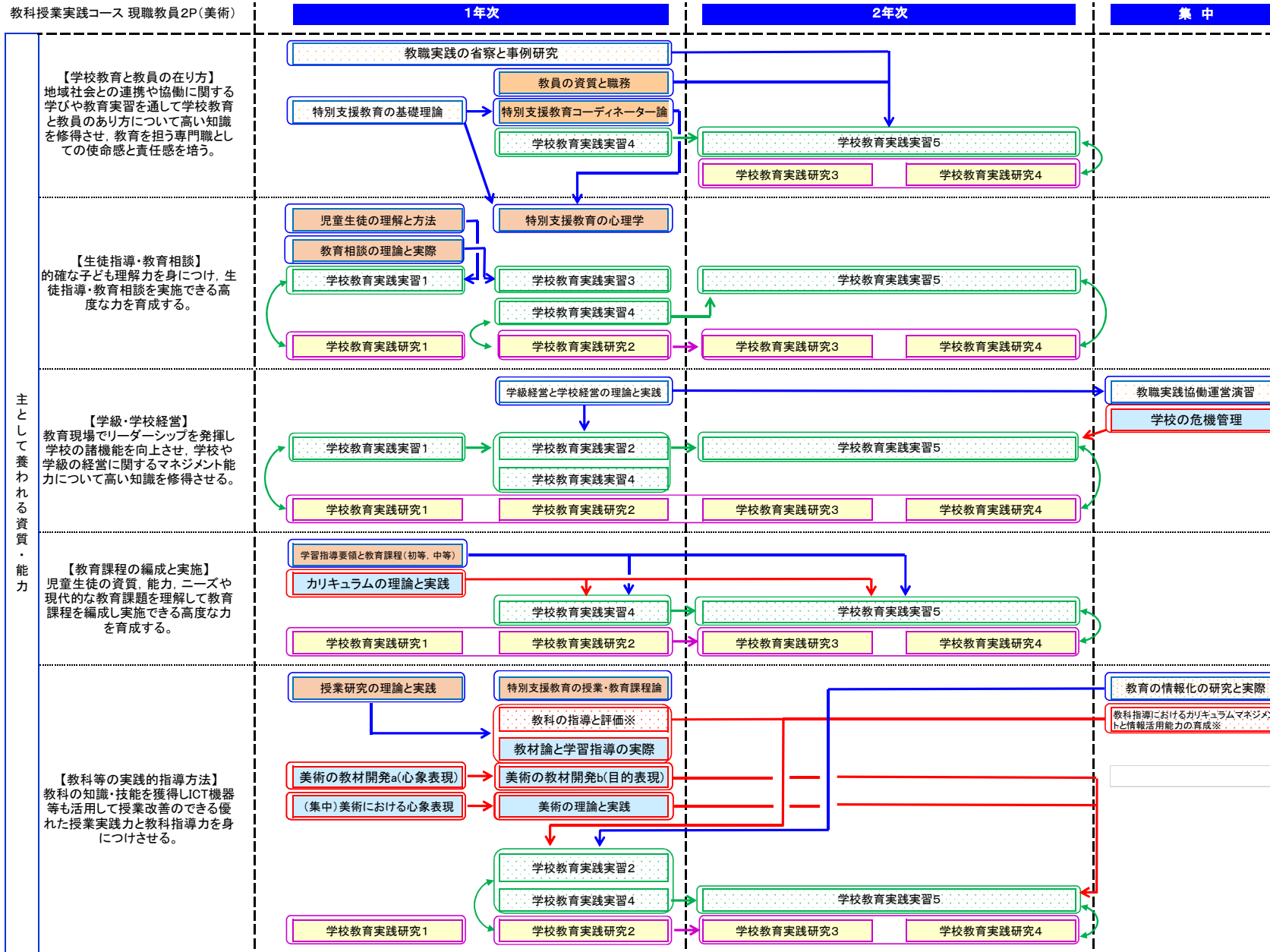

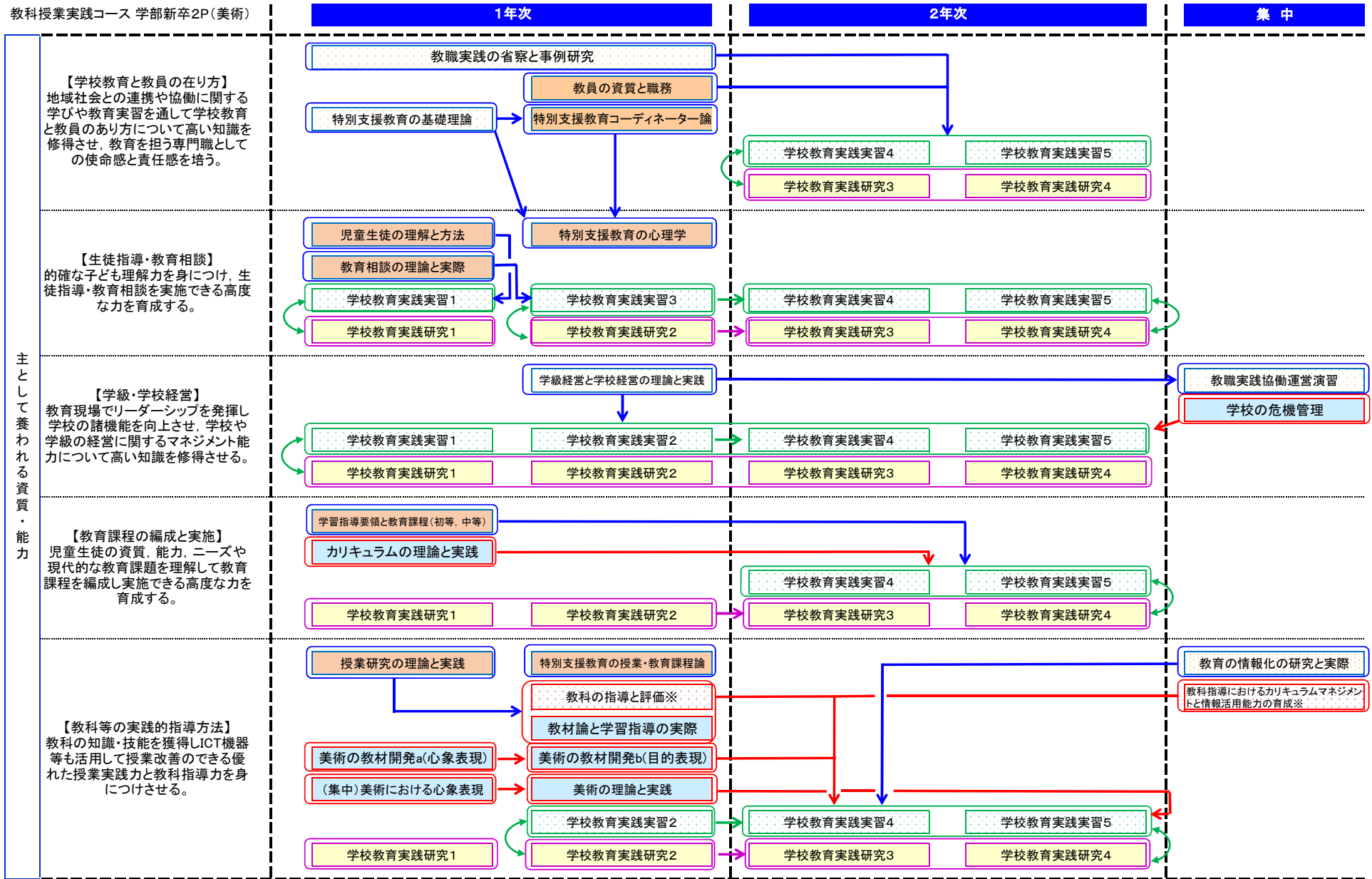

【科目区分】

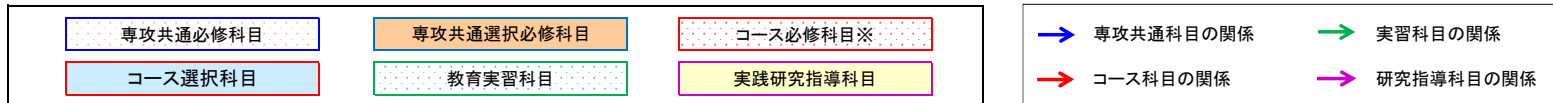

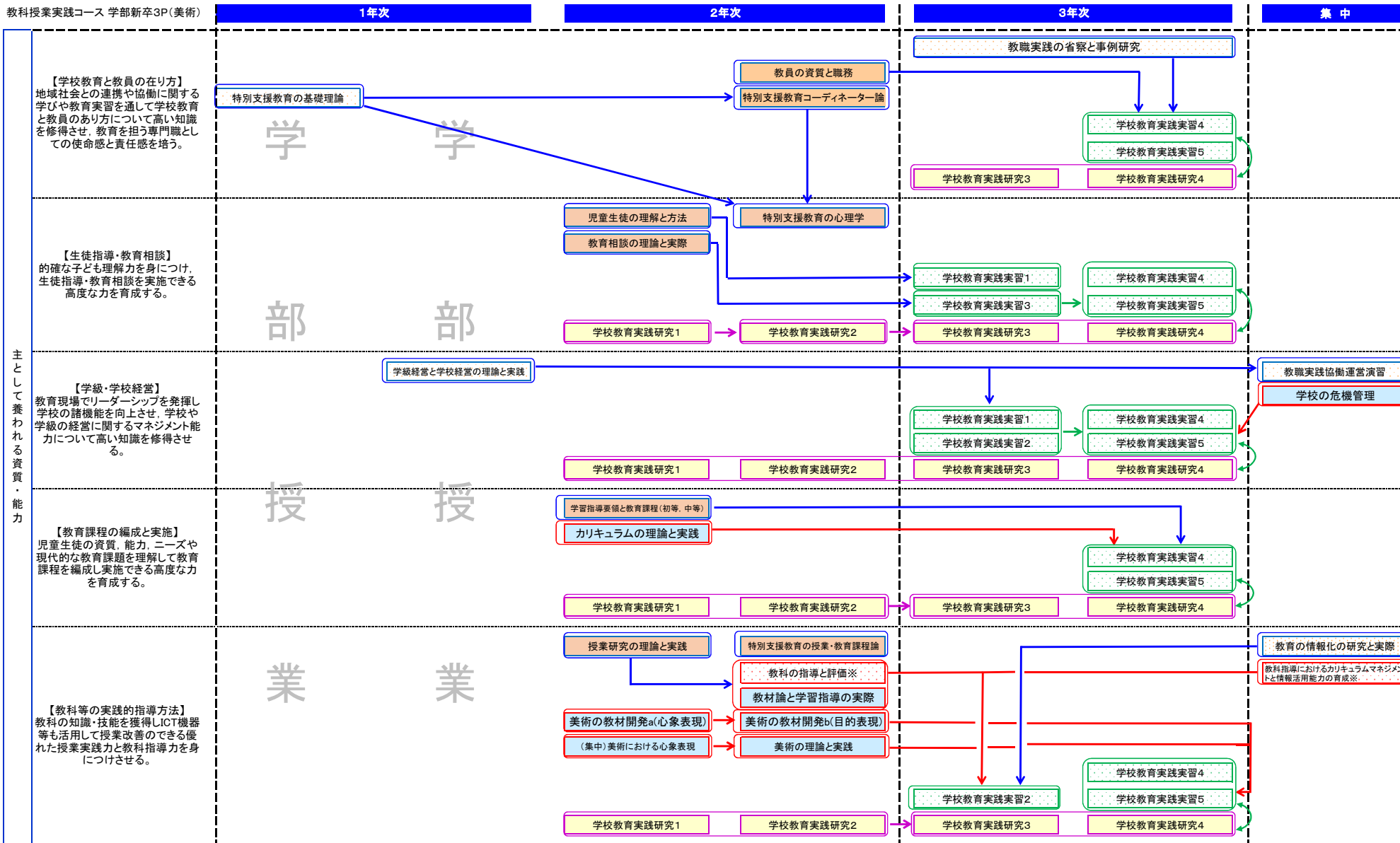

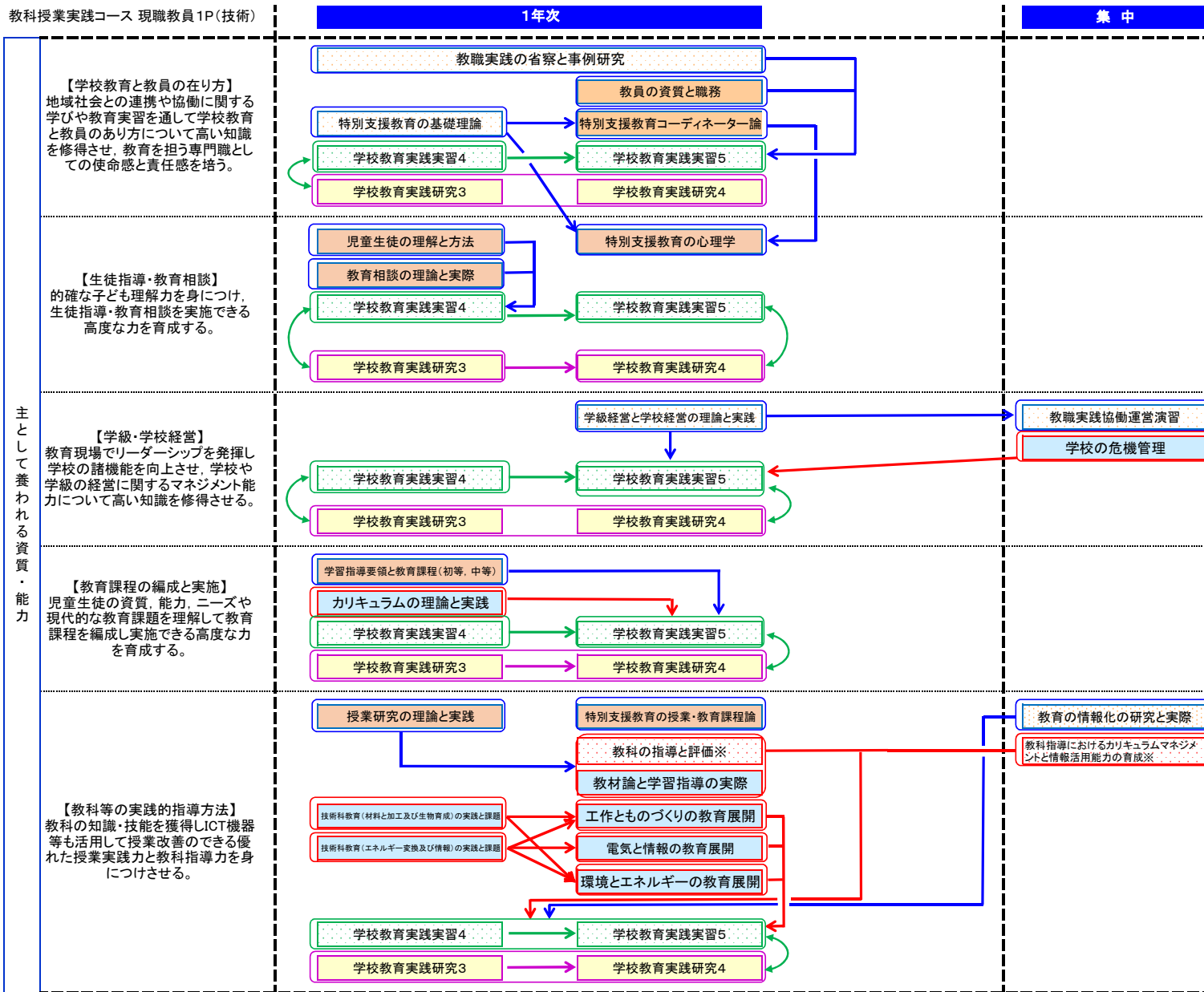

【科目区分】

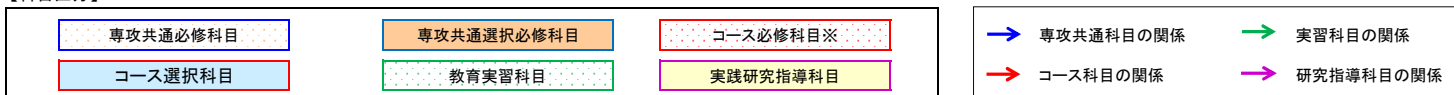

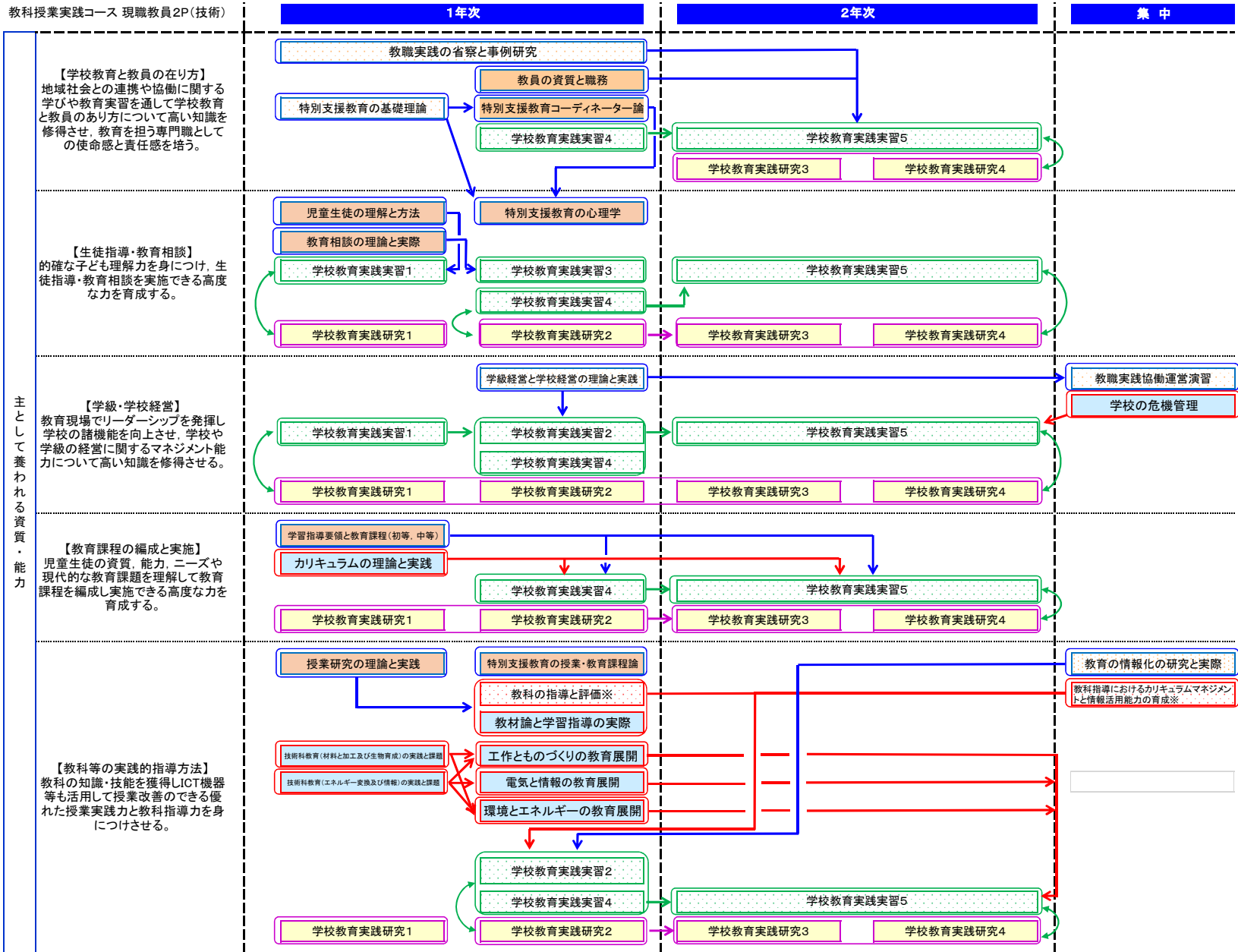

【科目区分】

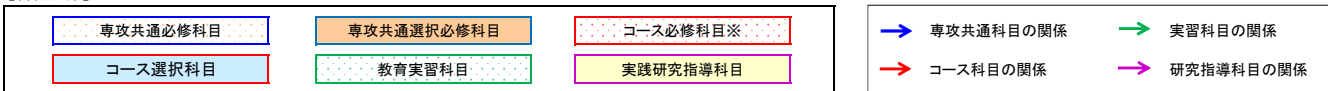

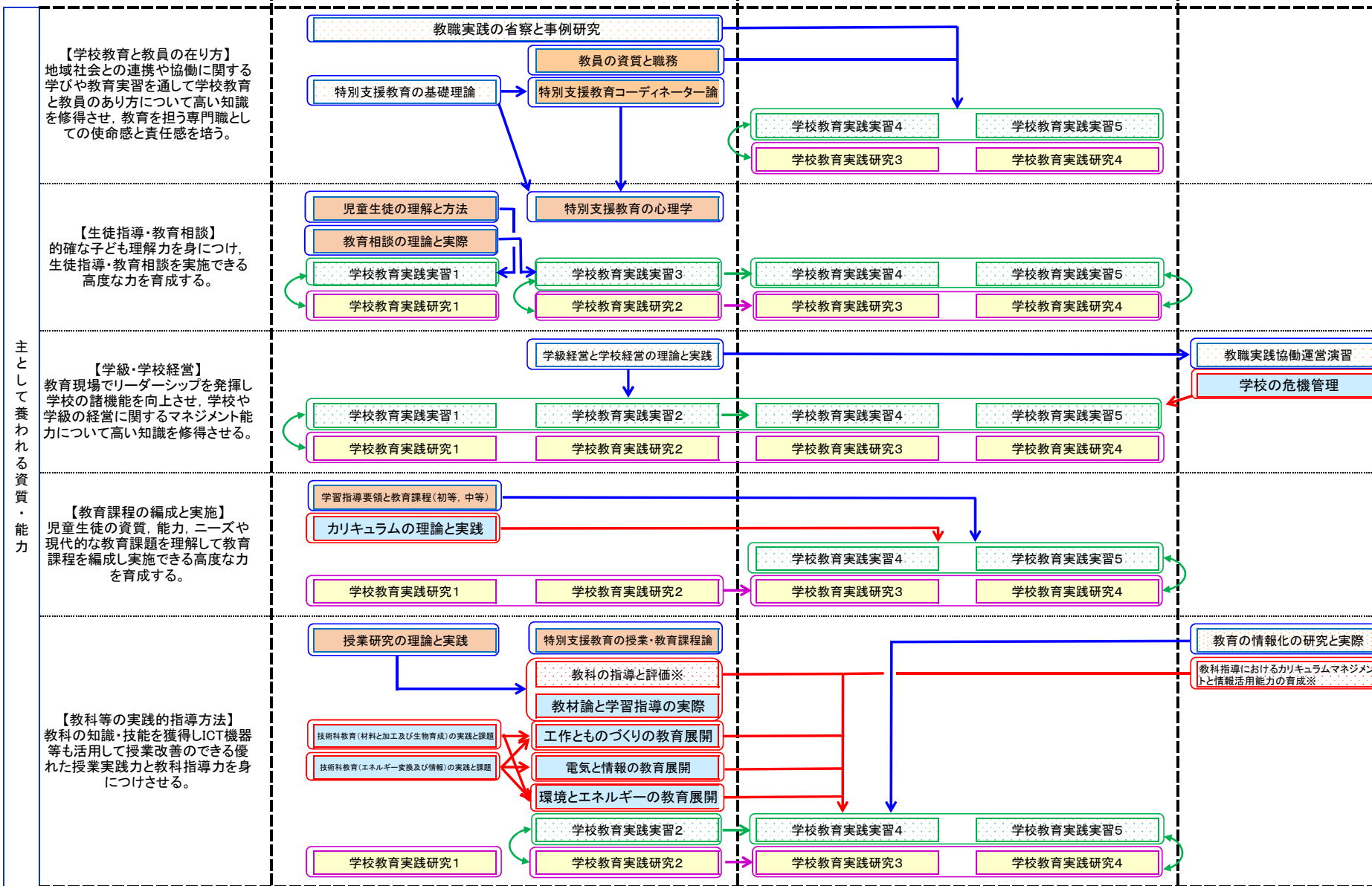



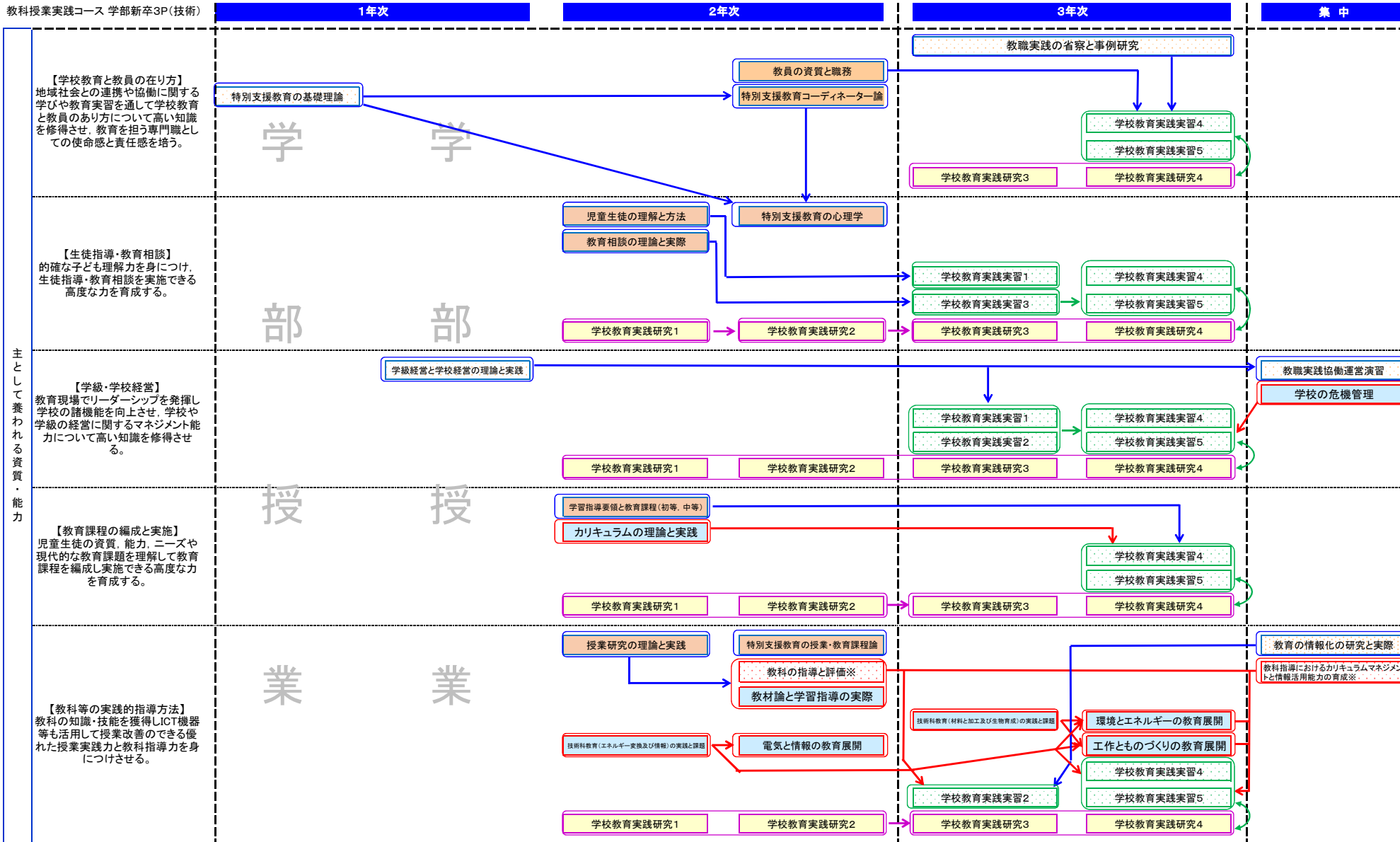

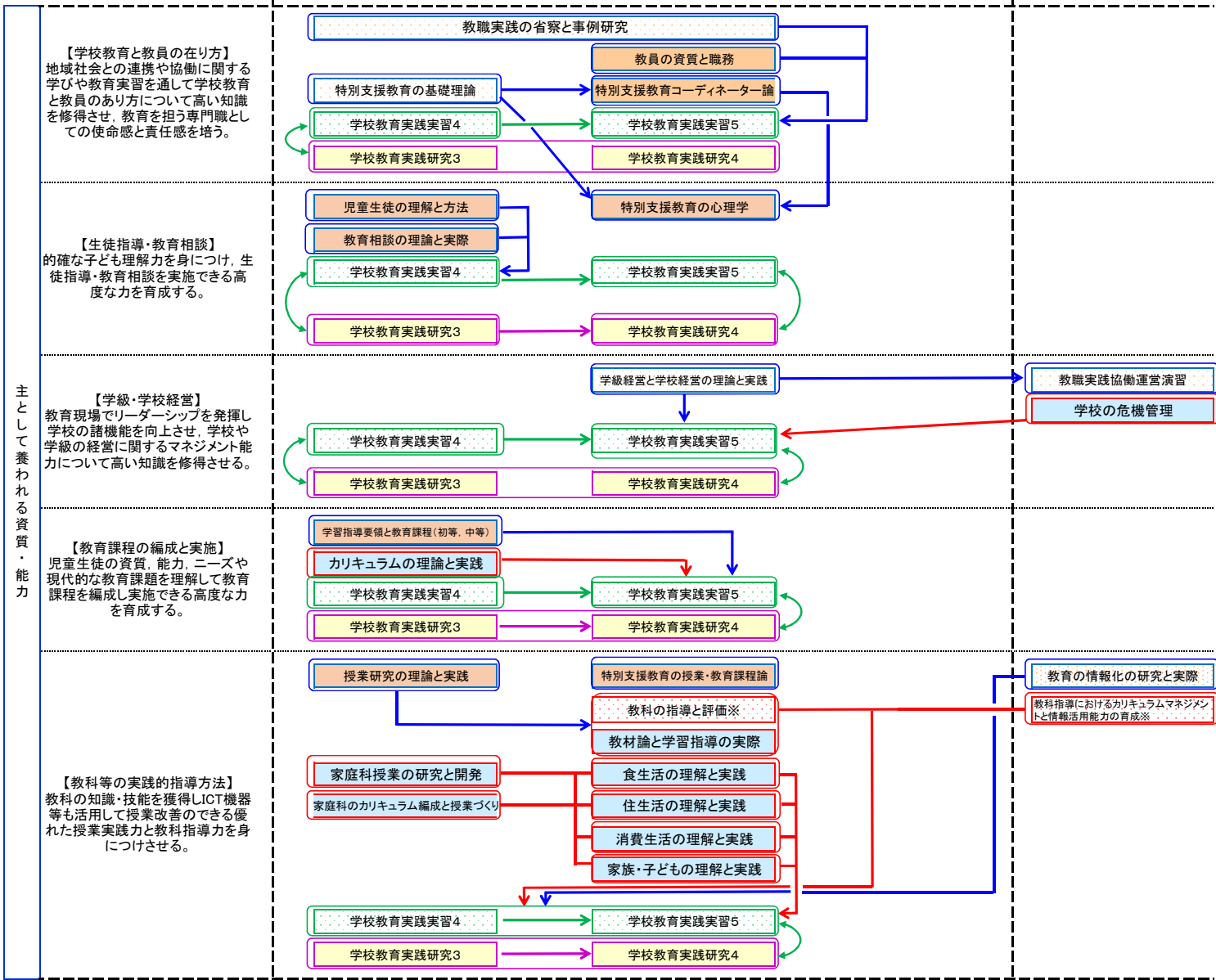

【科目区分】

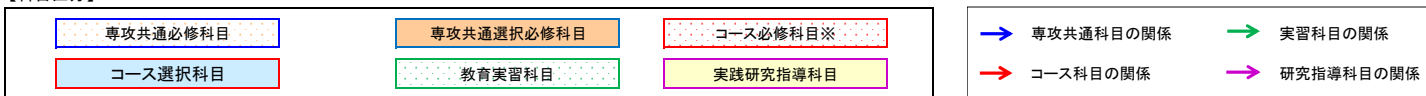

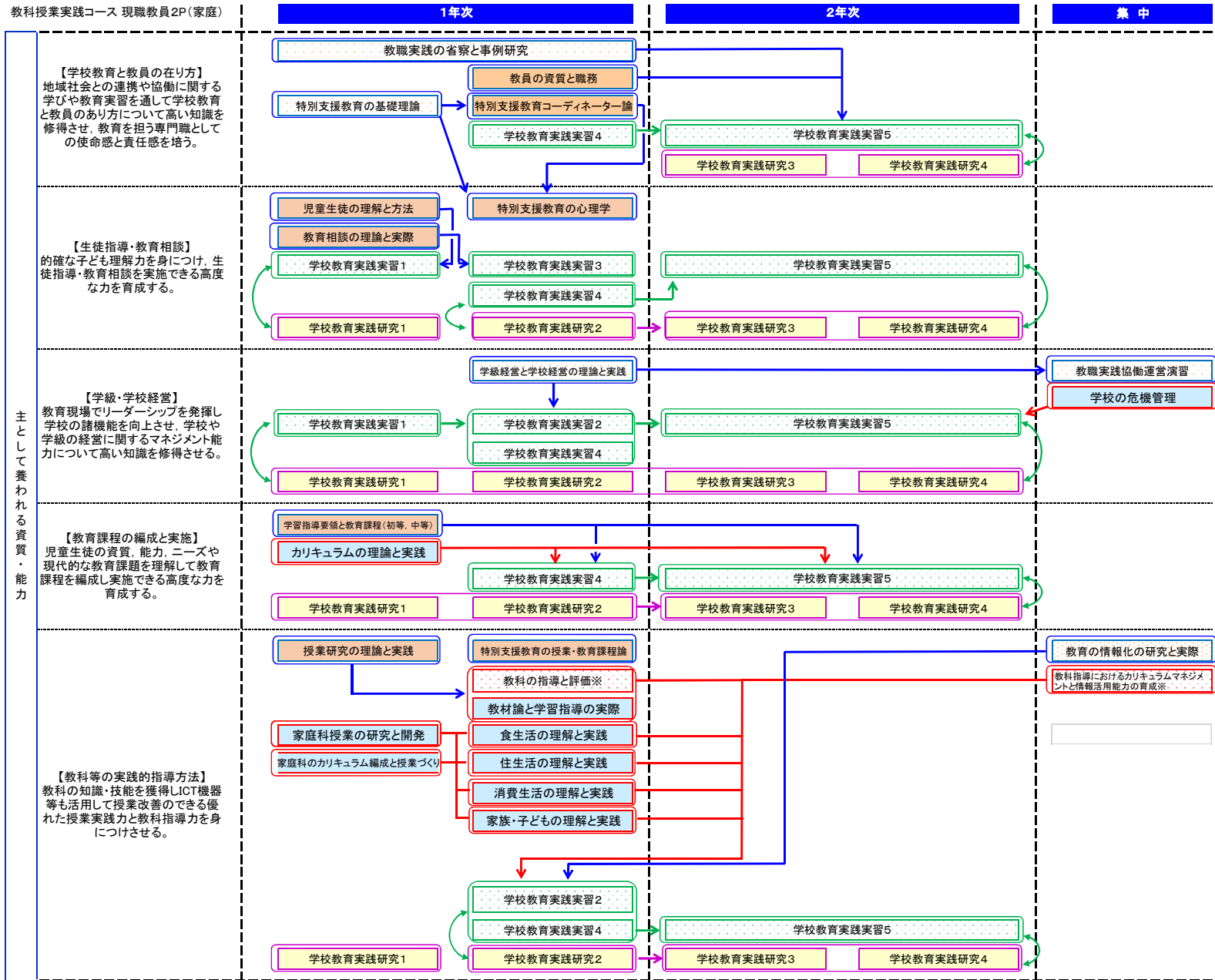

【科目区分】

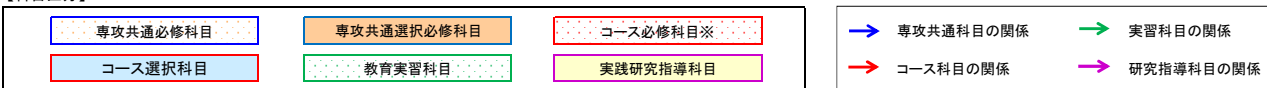

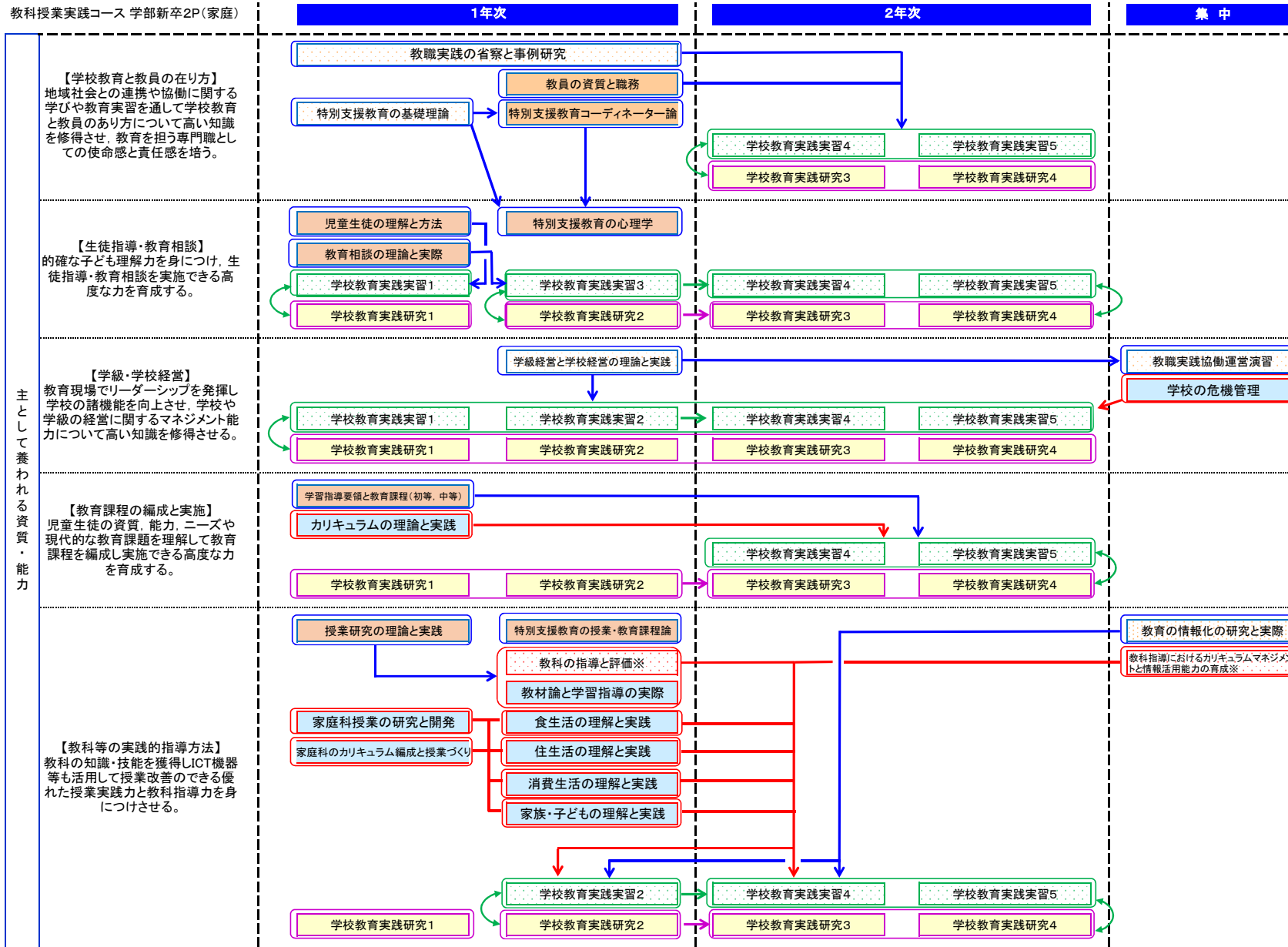

【科目区分】

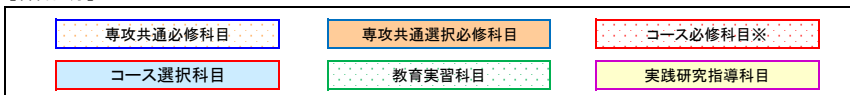

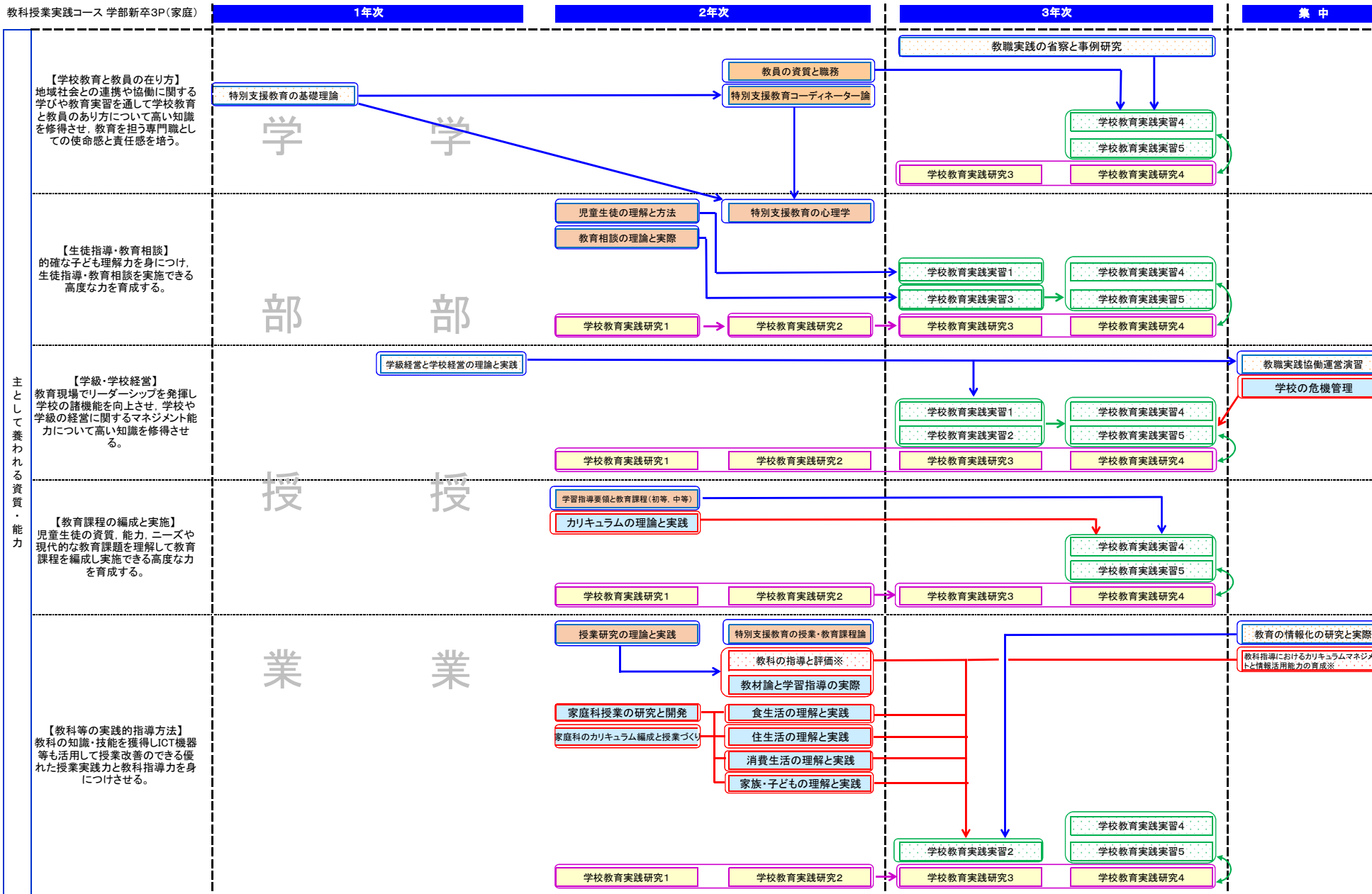

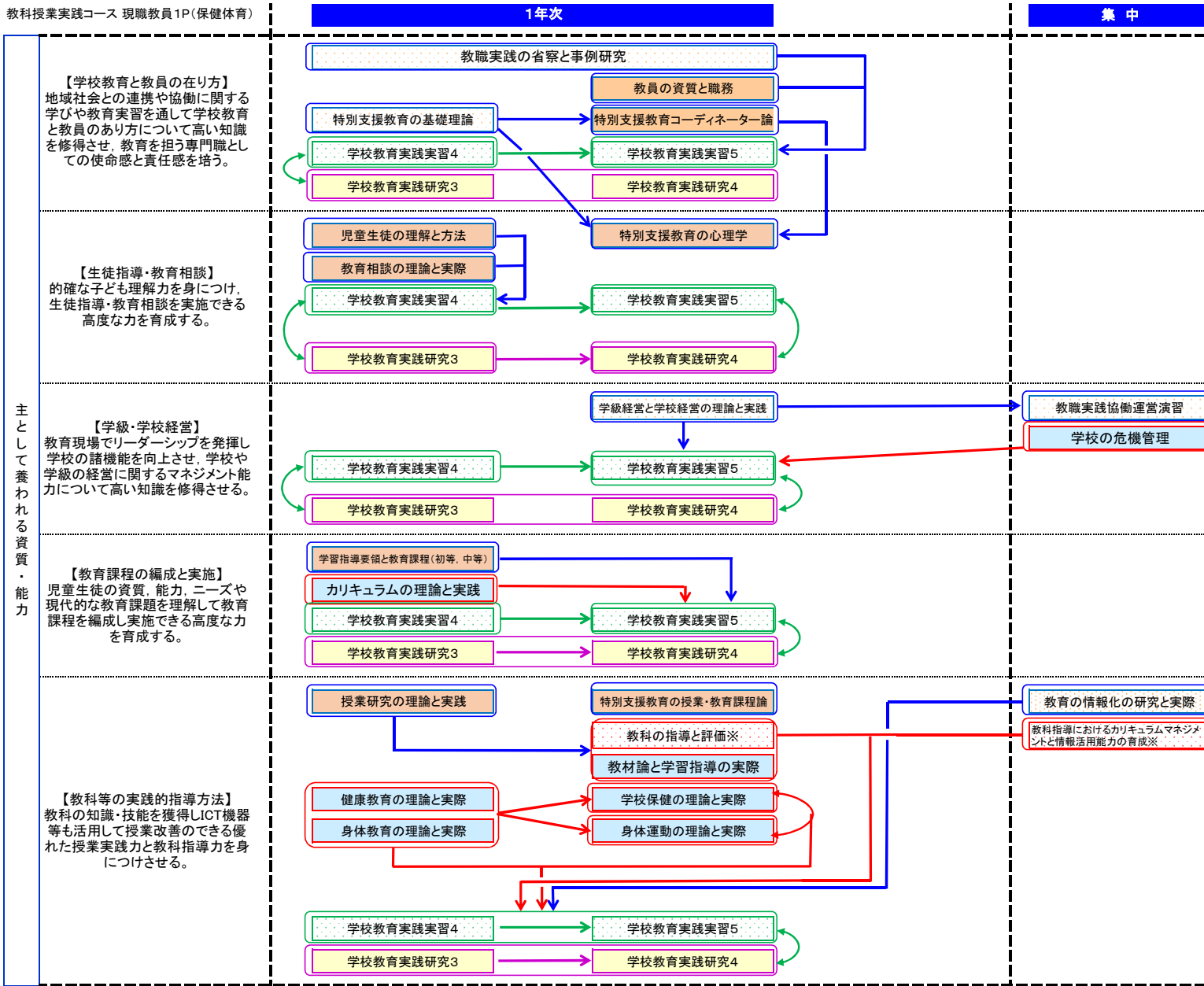

【科目区分】



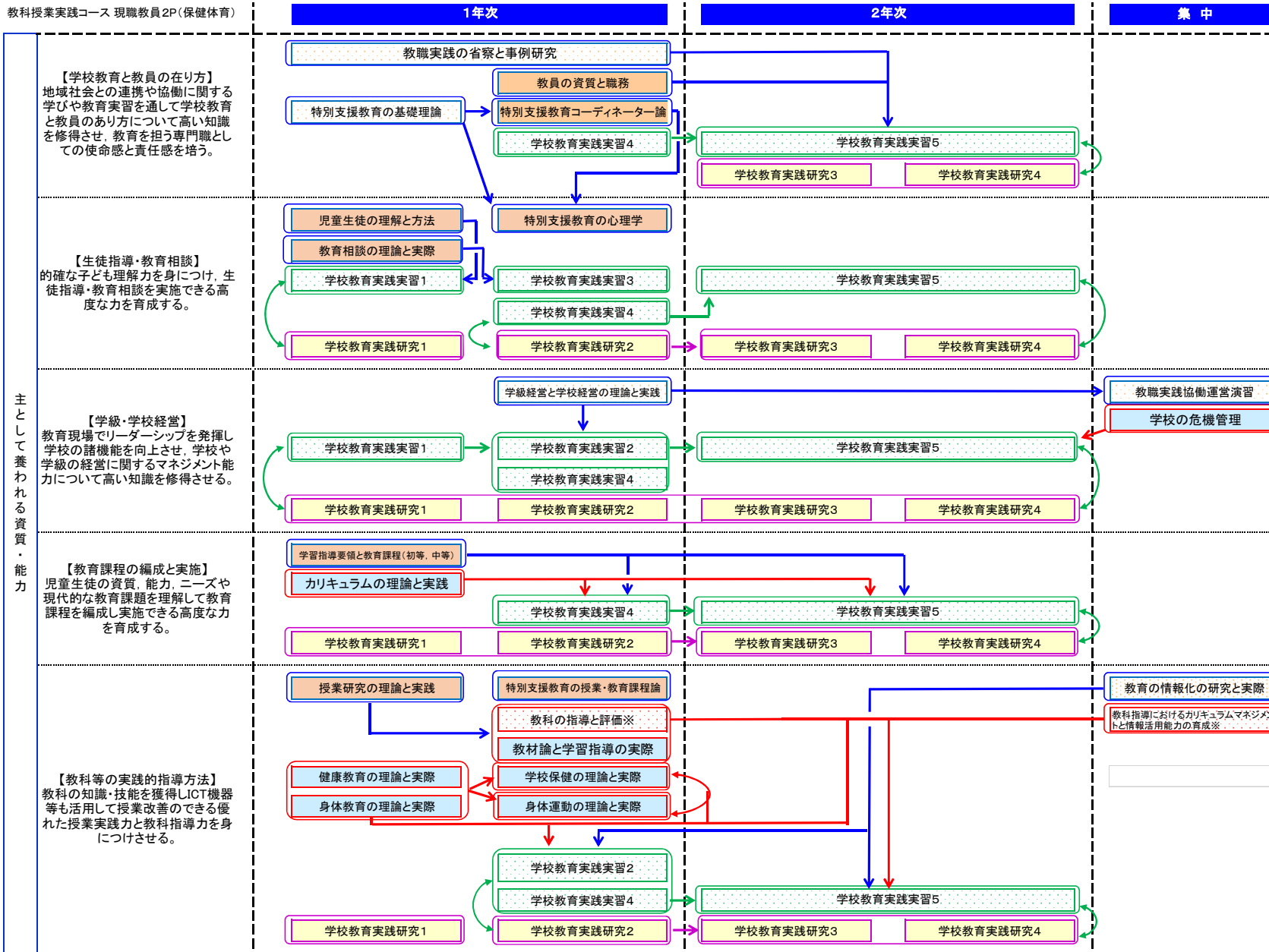

【科目区分】

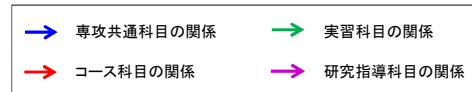
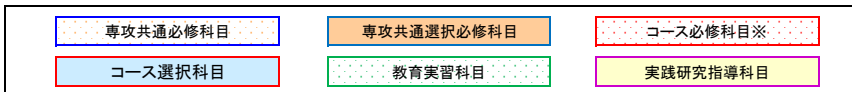

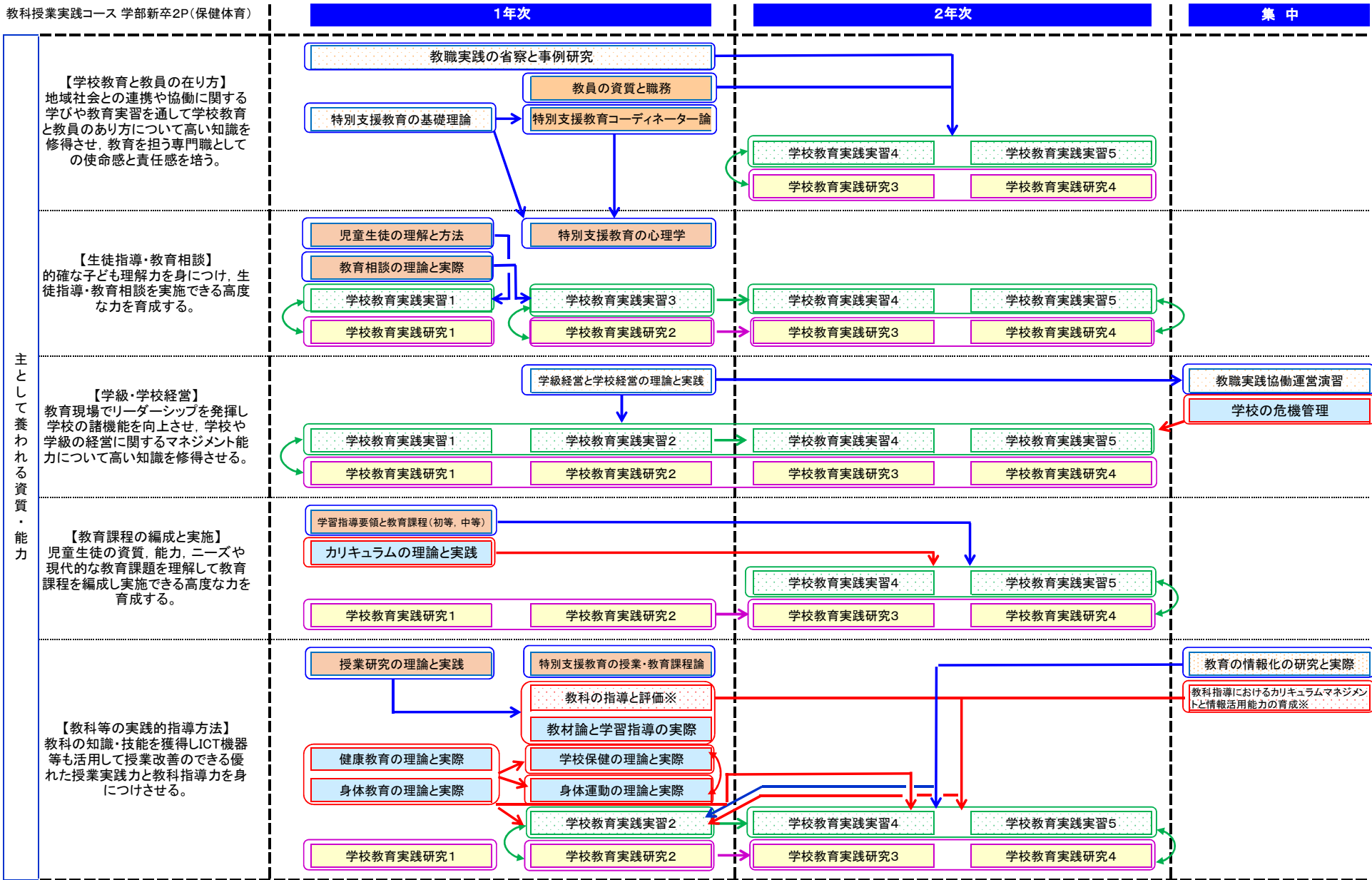

【科目区分】

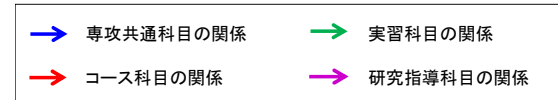
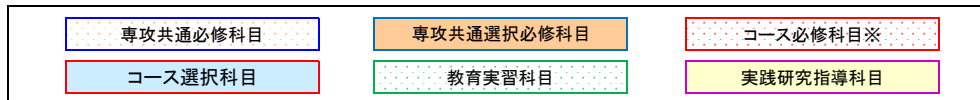



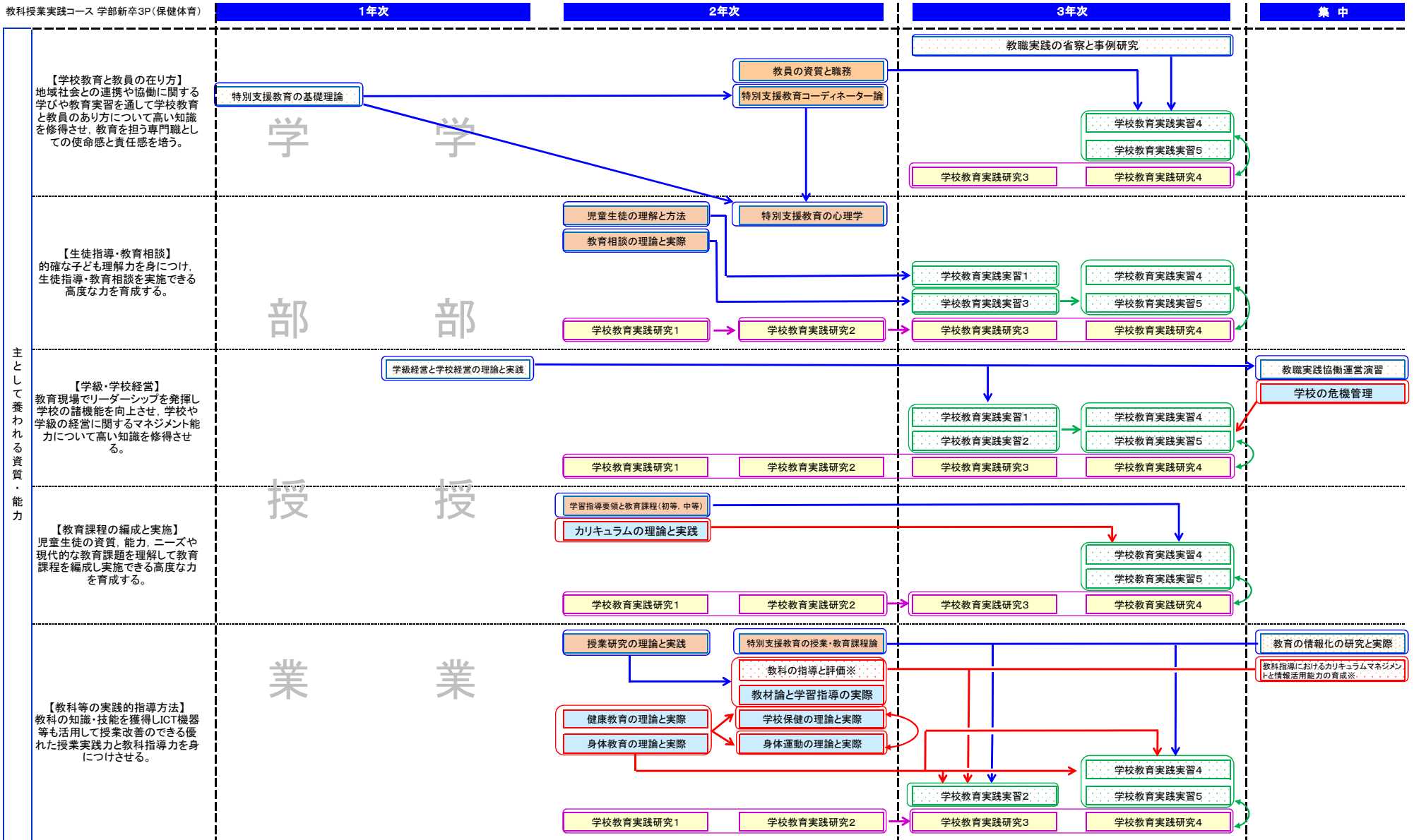

主として養われる資質・能力

【学校教育と教員の在り方】  
地域社会との連携や協働に関する  
学びや教育実習を通して学校教育  
と教員のあり方について高い知識  
を修得させ、教育を担う専門職とし  
ての使命感と責任感を培う。

【生徒指導・教育相談】  
的確な子ども理解力を身につけ、  
生徒指導・教育相談を実施できる  
高度な力を育成する。

【学級・学校経営】  
教育現場でリーダーシップを発揮し  
学校の諸機能を向上させ、学校や  
学級の経営に関するマネジメント能  
力について高い知識を修得させ  
る。

【教育課程の編成と実施】  
児童生徒の資質、能力、ニーズや  
現代的な教育課題を理解して教育  
課程を編成し実施できる高度な力  
を育成する。

【教科等の実践的指導方法】  
教科の知識・技能を獲得しICT機器  
等も活用して授業改善のできる優  
れた授業実践力と教科指導力を身  
につけさせる。

【科目区分】

